

ROOF BOX



ŠKODA
SIMPLY CLEVER

**STŘEŠNÍ BOX
DACHBOX**

User manual/ Uživatelský návod/ Benutzerhandbuch

Order Number/ Objednací číslo/ Bestellnummer

000 071 175C, 000 071 175D

ŠKODA AUTO

Notes to the text / Poznámky k textu/ Anmerkungen zum Text



Caution.

Texts with this symbol warn against the risk of injury of the person performing the assembly, or to potential risk of damage to the vehicle if the operation is performed improperly.

Pozor.

Texty s tímto symbolem upozorňují na možnost poranění osoby provádějící montáž popř. možnost poškození vozu při neopatrném provedení operace.

Achtung.

Texte mit diesem Symbol weisen auf Verletzungsgefahren bei Personen oder auf eventuelle Beschädigungen des Wagens bei unachtsamer Durchführung der Operation hin.



Attention.

Texts with this symbol contain instructions emphasizing accuracy of performance of particular operation.

Upozornění.

Texty s tímto symbolem obsahují pokyny s důrazem na přesnost provedení dané operace.

Hinweis.

Texte mit diesem Symbol enthalten Hinweise auf die Ausführungsgenauigkeit der jeweiligen Operation.

1

000 071 175C
000 071 175D

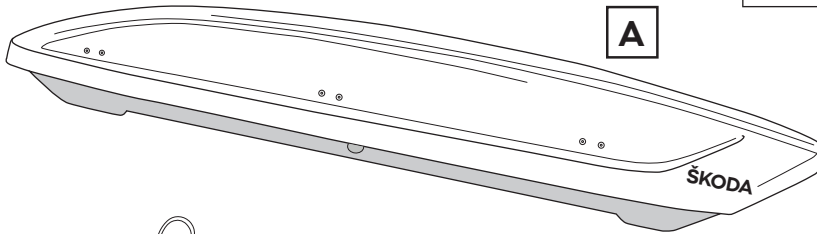

2

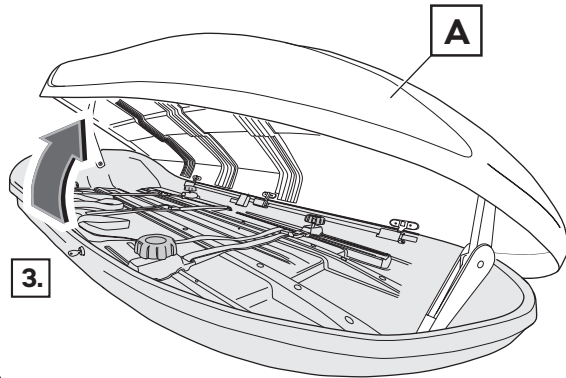
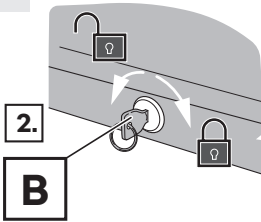

1.



Only applies for bar „T“.
Platí pouze pro profil „T“.
Gilt nur für das Profil „T“.

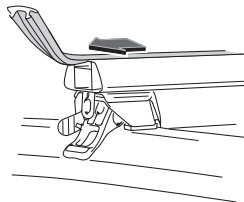
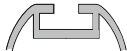

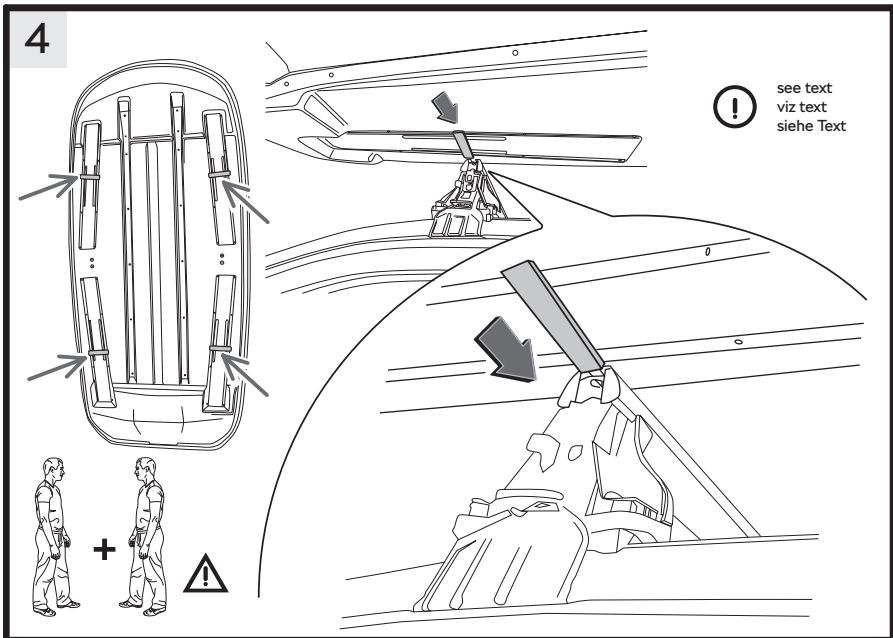
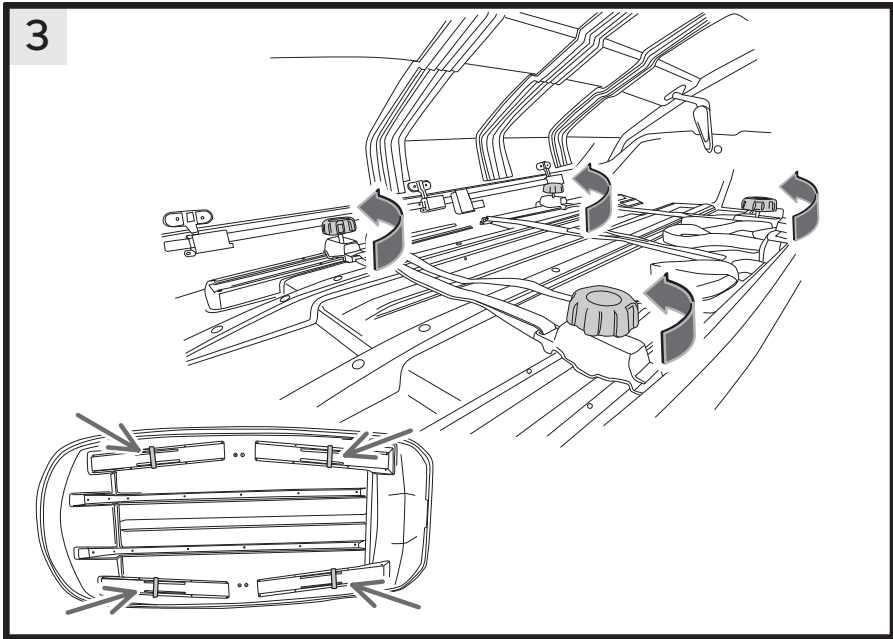

5

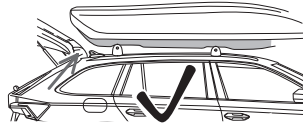
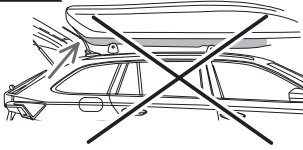
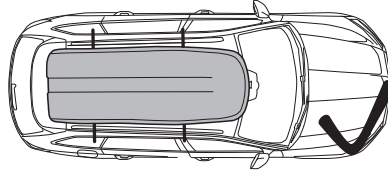
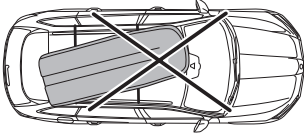
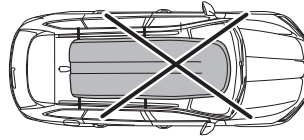
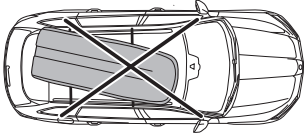

6

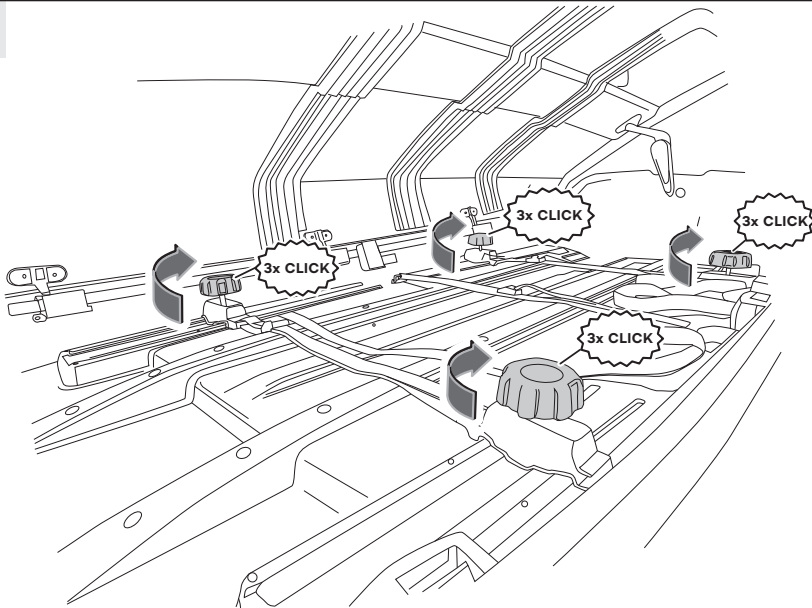

7

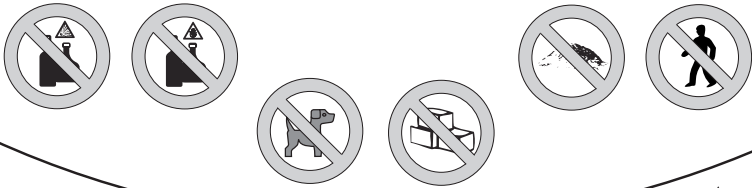

75 kg
max.

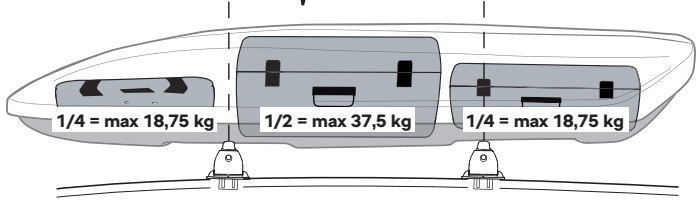

see text
viz text
siehe Text

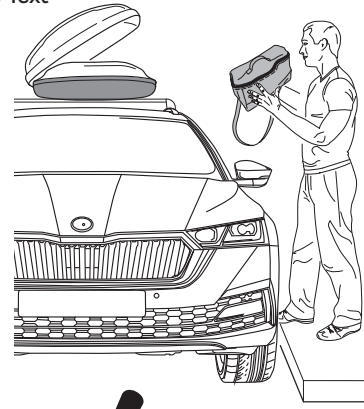

8

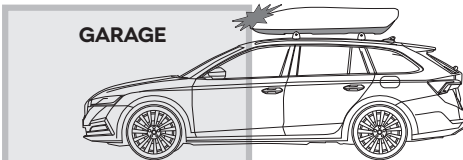
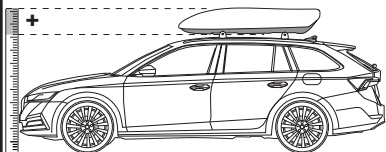

max 130 km/h

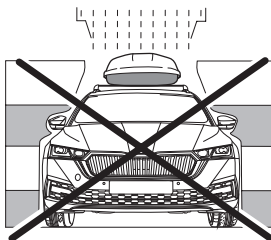
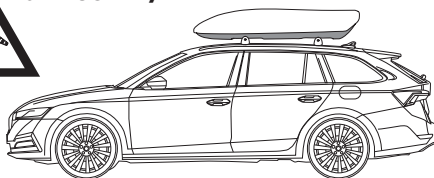

9

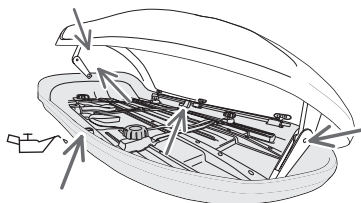
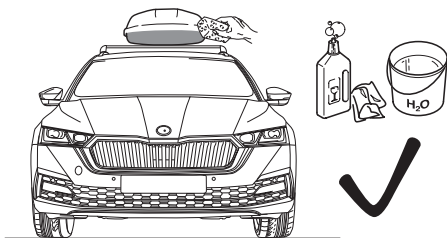
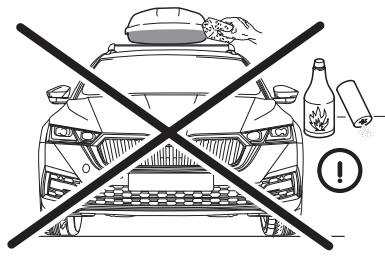
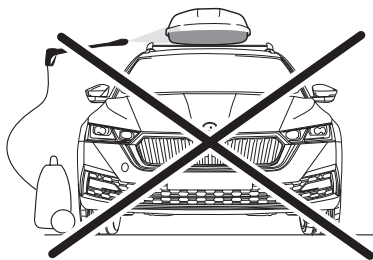



Roof box

Dear customer! Read this manual carefully before installing the roof box on the roof rack of your vehicle.

Do not mount or use the roof box (hereafter simply referred to as "box") if you do not understand the mounting instructions. Please contact an authorised ŠKODA AUTO dealer if you have any queries.

The roof box is compatible with all ŠKODA vehicle types that have the original roof rack in the equipment specification.



Caution! The box can only be installed on roof racks with a T-slot (open load-bearing profile). The box cannot be fitted to vehicles with a closed roof rack profile (e.g. Fabia I (6Y), Octavia I (1U)).

The box is made of >ABS<.

Order the roof box according to the version:

- Roof Box - silver

order No. 000 071 175C

- Roof Box - black

order No. 000 071 175D

Range of applications

The box is used to transport large items (e.g. skis, camping equipment, children's golf buggies, etc.).

The box is not absolutely waterproof - protect the transported load against moisture.

The box weighs 24,9 kg when empty.

The maximum load of the box is 75 kg.

The vehicle's maximum roof load, which includes the combined weight of the rack, box and luggage, depends on the vehicle type (see the vehicle documentation).

For safety reasons, the maximum roof load must never be exceeded.

The vehicle may handle slightly differently when travelling with the box fitted and must therefore be driven at a suitable speed for the prevailing conditions. Do not exceed 130 km/h.

Always observe the safety regulations applicable in each country when transporting a load.

Component index for the set (fig. 1)

Component	Quantity	Item
Roof box	1	A
Key	2	B

Mounting procedure

Mounting the roof rack. When mounting the roof rack, follow the procedure given in the relevant mounting instructions for the roof rack.

Always choose the largest possible distance between the roof bars (crossbars).

- 2 -

- › Remove the protective rubber strips from the original roof rack bars.
- › To open the box, turn the key to the left and lift the lid. Always use both hands to fold up.

- 3 -

- › Loosen all the plastic head screws inside the box so that the fasteners visible on the bottom of the box are sufficiently extended (approx. 5 mm).
- › Loosen the straps between the screws for better handling.

- 4 -

- › Close the box and lift it above the roof rack, sliding the fasteners onto the rack one after another so that they slide into the T-slot.
- › When sliding the box into the rack T-slot, lift the box above the rack level so that the rack edge does not hit the embossments at the bottom of the box.
- › Two persons are required for this operation.

- 5 -

- › Place the roof box symmetrically on the rack profiles and make sure it does not interfere with the car's antenna or tailgate. If so, remove the car antenna and open the tailgate with caution.

- 6 -

- › After positioning the box on the roof racks, carefully tighten all plastic head screws by hand. Tighten each screw until it clicks three times.
- › Insert the protective rubber strip of the appropriate length (part of the roof rack set) into the T-slots at the free ends of the roof racks.

- 7 -

- › When loading the box, always ensure that the weight of any items you are transporting in it is correctly distributed (see the figure for information on how the weight is to be distributed). Always place the heaviest items in the centre or directly above the bars of the roof rack. The weight of any items being transported at the front or back of the box (unless they are placed above the bars of the roof rack) must not exceed 5 kg.
- › Do not overload. If the luggage causes the roof box to press on the roof, this may damage the roof box and prevent it from closing properly.
- › Do not stow any luggage in close proximity to the locking mechanism.
- › Always secure the luggage in the box with suitable lashing straps (included in the set).
- › We recommend transporting skis in a ski bag.

For easier access to the box it is possible to open the box from both sides (opposite side must be locked).



Caution! The box locks are fitted with safety locks. If the box lid is not properly closed, the box cannot be locked. If the box cannot be easily locked, check that the box lid is properly closed.



Caution: Do not use a box that has not been properly attached or is not fully attached, and as such is not secured to the roof rack. This could cause the box to slide off the roof and cause a serious accident.



Note. Do not transport explosives or highly flammable material, animals, people, bricks, sand, etc. in the box.

General maintenance

- › Check that the box is attached correctly, the luggage is secured in the box, and that the box is locked before each journey.
- › Mounting a box increases the overall vehicle height. Please therefore take into consideration the fact that the car may handle and cope with crosswinds differently.
- › Be particularly aware when passing under anything with low head room, garages, etc.
- › Do not use an automatic car wash when the box is mounted.
- › When the box is not in use, we recommend that it is removed to reduce air resistance and fuel consumption, as well as for reasons of driving safety.

Looking after the box

- › Do not use a pressure washer (dirt blaster) or any abrasive cleaning agents or chemical solvents to clean the box. Look after the box using commercially available protective plastic cleaning agents.
- › Clean and dry the box after every use. Store the box in an open, dry space is level.
- › Do not place any heavy items on top of the box. Heavy items may damage or deform the box.
- › When repairing paintwork, follow the standard procedure for the material of the part concerned.



Note: We recommend lubricating the opening mechanism of the box lid and the lock with silicone oil at least once a year.

If you lose any of the keys or damage the lock, visit a ŠKODA AUTO partner.

ŠKODA AUTO accepts no responsibility for damage or accidents as a result of failure to follow the procedure set out in the mounting instructions, modifying components or using components that are not genuine manufacturer parts.

Střešní box

CZ

Vážený zákazník! Před montáží střešního boxu na střešní nosič Vašeho vozu si nejprve pozorně přečtete tento návod.

Nesestavujte ani nepoužívejte střešní box (**dále jen box**) v případě, že nerozumíte montážním pokynům. V případě jakýchkoli nejasností kontaktujte prosím autorizovaného prodejce ŠKODA AUTO.

Střešní box lze použít pro všechny typy vozů ŠKODA s originálními střešními nosiči ve výbavě vozu.



Upozornění. Montáž boxu lze provést pouze na střešní nosiče s T drážkou (otevřený nosný profil). Na vozy s uzavřeným nosným profilem střešního nosiče (např. vozy Fabia I (6Y), Octavia I (1U)) nelze box namontovat.

Box je vyroben z materiálu >ABS<.

Střešní box objednejte dle provedení:

- střešní box - stříbrný

objednací číslo 000 071 175C,

- střešní box - černý

objednací číslo 000 071 175D.

Oblast použití

Box je určen k přepravě předmětů o velkém objemu (např. lyží, kempinkových potřeb, dětských golfových kočárků, apod.).

Box není absolutně vodotěsný - převážené předměty ochraňte proti vlhkosti.

Hmotnost prázdného boxu je 24,9 kg.

Maximální zatížení boxu je 75 kg.

Maximální zatížení střechy vozu včetně nosičů, transportních systémů a nákladu závisí na typu vozu (viz palubní literatura Vašeho vozu).

Z bezpečnostních důvodů maximální zatížení střechy nebo nosičů nikdy nepřekračujte.

Při jízdě s namontovaným boxem se částečně změní jízdní vlastnosti vozu, přizpůsobte proto rychlost jízdy daným podmínkám a jezděte rychlostí maximálně do 130 km/hod.

Při přepravě nákladu dodržujte vždy bezpečnostní předpisy příslušné země.

Seznam dílů sady (obr. 1)

Název dílu	Kusů	Pozice
Střešní box	1	A
Klíč	2	B

Postup montáže

Namontujte střešní nosič. Při jeho montáži dodržujte přesně pokyny uvedené v návodu k montáži pro daný střešní nosič.

Vždy zvolte největší možnou vzdálenost nosných profilů (příčniců).

- 2 -

› Vyjměte z profilů originálního střešního nosiče ochranné pryžové lišty.

› Otevřete box otočením klíče doleva a odklopením víka. K odklopení vždy použijte obě ruce.

- 3 -

› Uvnitř boxu povolte všechny šrouby s plastovou hlavou tak, aby upevňovací přípravky, které jsou viditelné na spodní straně boxu, byly dostatečně vysunuté (cca 5 mm).

› Mezi šrouby povolte popruhy pro lepší manipulaci.

- 4 -

- › Box uzavřete a vyzdvihněte nad střešní nosič a postupně nasuňte na nosič tak, aby se upevňovací přípravky zasunuly do T-drážky.
- › Při nasouvání boxu do T-drážky nosiče zvedejte box nad úroveň nosiče tak, aby okraj nosiče nenarážel do prolisů na dně boxu.
- › **K této operaci jsou zapotřebí dva pracovníci.**

- 5 -

- › Umístěte střešní box symetricky na nosné profily a ujistěte se, zda nekoliduje s anténou vozu nebo pátými dveřmi. V případě, že ano, demontujte anténu vozu a otevírejte se zvýšenou opatrností páté dveře.

- 6 -

- › Po ustavení boxu na střešních nosičích **rukou pečlivě utáhněte všechny šrouby s plastovou hlavou. Každý šroub dotahujte dokud třikrát necvakne.**
- › Do T-drážky volných konců střešních nosičů nasuňte ochrannou pryžovou lištu vhodné délky (součást sady střešního nosiče).

- 7 -

- › Při nakládání zavazadel do boxu vždy dbejte na správné rozložení jejich hmotnosti (informativní rozložení hmotností je uvedeno na obrázku). Nejtěžší umístěte vždy uprostřed nebo přímo nad nosné profily střešního nosiče. V přední nebo zadní části boxu může být hmotnost zavazadel (pokud nejsou rozloženy nad nosné profily střešního nosiče) maximálně 18,75 kg!
- › Náklad nesmí být příliš vysoký, pokud by tlačil na víko, může dojít k poškození boxu a box nebude možné bezpečně zavřít.
- › Náklad neumísťte do těsné blízkosti mechanismu zamykání.
- › Náklad vždy zajistěte uvnitř boxu stahovacími popruhy (jsou součástí boxu).
- › Lyže doporučujeme přepravovat ve vaku na lyže.

Pro snadnější přístup do boxu je možné otevírat box postupně z obou stran (protější strana musí být zamknutá).



Pozor. Zámky střešního boxu mají pojistku. Pokud víko boxu není řádně dovřeno, nelze box zamknout. Pokud tedy box nelze zlehka uzamknout, přezkontrolujte správné dovření víka boxu.



Pozor. Nedostatečně nebo jen částečně upevněný box není bezpečně spojen se střešním nosičem a nesmí být používán. Vzniká nebezpečí sesunutí boxu ze střechy a způsobení vážné nehody.



Upozornění. V boxu nikdy nepřevázejte výbušný a vysoce hořlavý materiál, zvířata, osoby, cihly, písek, apod.

Provozní pokyny

- › Před každou jízdou vždy zkontrolujte správné upevnění boxu, zajištění převážených zavazadel v boxu a jeho uzamknutí.
- › Namontováním boxu se zvýší celková výška vozu a změní rozložení hmotnosti, věnujte proto zvýšenou pozornost změně jízdních vlastností vozu a citlivosti na boční vítr.
- › Dbejte zvýšené opatrnosti při vjezdu do nízkých podjezdů, garáží a podobně!
- › Nevjíždějte s namontovaným boxem do automatické myčky vozů.
- › V případě, že box nebudete používat, doporučujeme Vám ho z důvodu dopravní bezpečnosti, snížení odporu vzduchu a spotřeby pohonných hmot odmontovat.

Údržba boxu

- › K čištění boxu nepoužívejte vysokotlaký čistič (wapku) ani abrazivní čisticí prostředky nebo chemická rozpouštědla! Údržbu boxu provádějte běžnými čisticími prostředky vhodnými na plast.
- › Box po každém použití očistěte a osušte. Box skladujte volně v suché místnosti, ve vodorovné poloze.
- › Na box nepokládejte žádné těžké předměty. Vyšší hmotnost položeného předmětu může způsobit jeho poškození popř. deformaci.
- › Pro opravy laku postupujte standardně dle materiálu dané části.



Upozornění. Otevírací mechanismus víka boxu a zámek doporučujeme minimálně 1x ročně promazat silikonovým olejem. V případě ztráty klíče nebo poškození zámku kontaktujte smluvního partnera ŠKODA AUTO.

ŠKODA AUTO neručí za škody a nehody způsobené nedodržením pokynů v návodu, změnami dílů nebo použitím jiných než originálních dílů výrobce.

Dachbox

Sehr geehrter Kunde! Vor der Montage der Dachbox auf den Gepäckträger Ihres Fahrzeugs lesen Sie bitte diese Anleitung sorgfältig durch.

Montieren und verwenden Sie die Dachbox (nachstehend nur als Box) nicht, sofern Sie die Montageanleitung nicht verstehen. Bei jeglichen Unklarheiten setzen Sie sich bitte mit einem autorisierten ŠKODA AUTO Händler in Verbindung.

Die Dachbox kann für alle Fahrzeugtypen der Marke ŠKODA mit Original-Dachträgern in der Fahrzeugausstattung verwendet werden.



Hinweis. Die Montage der Box kann ausschließlich auf Dachträger mit einer T-Nut (offenes Tragprofil) durchgeführt werden. An Fahrzeugen mit geschlossenem Tragprofil des Dachträgers (z.B. Fahrzeuge Fabia I (6Y), Octavia I (1U)) kann die Box nicht montiert werden.

Die Box ist aus dem Material >ABS<.

Die Dachbox kann in folgenden Ausführungen bestellt werden:

- Dachbox box - silberfarbig

Bestellnummer 000 071 175C,

- Dachbox - schwarz

Bestellnummer 000 071 175D.

Verwendungsbereich

Die Box ist für den Transport von großvolumigen Gegenständen (bspw. Skiern, Campingzubehör, Golfkinderwagen u. Ä.) vorgesehen.

Die Box ist nicht absolut wasserdicht – die transportierten Gegenstände sind gegen Nässe zu schützen.

Das Leergewicht der Box beträgt 24,9 kg.

Die Höchstbelastung der Box beträgt 75 kg.

Die maximale Dachlast des Fahrzeugs einschließlich der Träger, Transportsysteme und Ladung ist vom Fahrzeugtyp (siehe Bordliteratur Ihres Fahrzeugs) abhängig.

Aus Sicherheitsgründen darf die maximale Dachlast nie überschritten werden.

Bei der Fahrt mit der montierten Box ändern sich teilweise die Fahreigenschaften des Fahrzeugs, die Fahrgeschwindigkeit ist deshalb den gegebenen Bedingungen anzupassen. Eine Geschwindigkeit von max. 130 km/Std. nicht überschreiten.

Beim Transport von Ladung sind die landesspezifischen Sicherheitsvorschriften stets zu beachten.

Teilverzeichnis des Sets (Abb. 1)

Teil	Stückzahl	Position
Dachbox	1	A
Schlüssel	2	B

Montageablauf

Den Dachträger montieren. Hierbei die in der Montageanleitung für den zugehörigen Dachträger aufgeführten Anweisungen genau beachten.

Stets den größtmöglichen Abstand der Tragprofile (Querträger) wählen.

- 2 -

› Aus den Profilen des Original-Dachträgers die Gummischutzleisten herausnehmen.

› Die Box öffnen, indem der Schlüssel nach links gedreht und der Deckel aufgeklappt wird. Zum Hochklappen immer beide Hände verwenden.

- 3 -

- › Alle Schrauben mit dem Kunststoffkopf im Innenraum der Box so zu lockern, dass die Befestigungsvorrichtungen, die auf der unteren Seite der Box sichtbar sind, ausreichend herausragen (ca. 5 mm).
- › Zwischen den Schrauben die Gurte für einen besseren Umgang lockern.

- 4 -

- › Die Box schließen und über den Dachträger hochheben und nach und nach auf den Träger so aufschieben, dass die Befestigungsvorrichtungen in die T-Nut eingeschoben sind.
- › Beim Aufschieben der Box in die T-Nut des Trägers die Box über die Ebene des Trägers so heben, dass der Rand des Trägers auf die Vertiefungen auf dem Boxboden nicht stößt.
- › Für diese Arbeitsfolge sind zwei Menschen erforderlich.

- 5 -

- › Die Dachbox symmetrisch auf die Tragprofile positionieren und überprüfen, dass sie mit der Fahrzeugantenne oder der Heckklappe nicht kollidiert. Falls ja, die Fahrzeugantenne demontieren und Heckklappe mit großer Vorsicht öffnen.

- 6 -

- › Nach der Positionierung der Box auf den Dachträgern mit der Hand alle Schrauben mit Kunststoffkopf sorgfältig anziehen. Jede Schraube solange anziehen, bis sie dreimal geklickt haben wird.
- › In die T-Nut der freien Enden der Dachträger die Gummischutzleiste mit geeigneter Länge (Bestandteil der Gepäckträgergarnitur) aufschieben.

- 7 -

- › Beim Beladen der Box stets auf die korrekte Gewichtsverteilung der Gepäckstücke achten (Gewichtsverteilung als Information siehe Abbildung). Die schwersten Gegenstände stets in der Mitte oder direkt über den Tragprofilen des Dachträgers verstauen.
Im vorderen oder hinteren Bereich der Box darf das Gewicht der Gepäckstücke (wenn diese nicht über den Tragprofilen des Dachträgers verteilt sind) maximal 5 kg betragen!
- › Die Ladung darf nicht zu hoch sein. Sollte diese auf den Deckel drücken, kann eine Beschädigung der Dachbox die Folge sein, sodass die Box nicht mehr sicher geschlossen werden kann.
- › Die Ladung nicht in unmittelbarer Nähe des Verriegelungsmechanismus verstauen.
- › Die Ladung ist in der Box stets durch geeignete Spanngurte (im Set vorhanden) zu sichern.
- › Wir empfehlen, Skier in einem Skisack zu transportieren.

Zum einfacheren Zugang kann die Box nach und nach von beiden Seiten geöffnet werden (die Gegenseite muss geschlossen sein).



Vorsicht. Schlösser der Dachbox sind mit Sicherungen ausgestattet. Falls der Boxdeckel nicht korrekt zugemacht ist, kann die Box nicht geschlossen werden. Wenn die Box also nicht leicht geschlossen werden kann, soll korrektes Zumachen des Boxdeckels überprüft werden.



Achtung. Eine unzureichend oder nur teilweise befestigte Box ist nicht sicher mit dem Dachträger verbunden und darf nicht verwendet werden. Es besteht die Gefahr, dass die Box vom Dach abrutschen und somit einen ernststen Unfall verursachen kann.



Hinweis. In der Box weder explosives oder hoch brennbares Material, noch Tiere, Personen, Ziegel, Sand u. Ä. transportieren.

Betriebshinweise

- › Vor jeder Fahrt ist zu prüfen, ob die Box korrekt befestigt ist, die mitgeführten Gepäckstücke in der Box gesichert sind und ob die Box verriegelt ist.
- › Durch die Boxmontage vergrößert sich die Gesamthöhe des Fahrzeugs, deshalb ist das veränderte Fahrverhalten sowie die Seitenwindempfindlichkeit zu beachten.
- › Es ist auf niedrige Unterführungen, Garagen u. Ä. besonders zu achten!
- › Mit montierter Box nicht in automatische Waschanlagen fahren.
- › Wenn die Box nicht verwendet wird, empfehlen wir, diese abzubauen, um Luftwiderstand und Kraftstoffverbrauch zu reduzieren, sowie aus Gründen der Fahrsicherheit.

Boxpflege

- › Zur Boxreinigung keinen Hochdruckreiniger (Dreckfräser) sowie keine abrasiven Reinigungsmittel oder chemische Lösungsmittel verwenden! Die Boxpflege erfolgt mithilfe von handelsüblichen kunststoffschonenden Reinigungsmitteln.
- › Die Box ist nach jedem Gebrauch zu reinigen und zu trocknen. Die Box ist frei in einem trockenen Raum in waagrechter Stellung zu lagern.
- › Keine schweren Gegenstände auf die Box ablegen. Schwerere Gegenstände können Schäden bzw. Verformungen an der Box verursachen.
- › Bei Lackreparaturen standardmäßig in Abhängigkeit vom Material des betroffenen Teils vorgehen.



Hinweis. Wir empfehlen, den Öffnungsmechanismus des Boxdeckels sowie das Schloss mindestens 1x im Jahr mit einem Silikonöl zu schmieren.

Bei Schlüsselverlust oder Schlossbeschädigung ist ein ŠKODA AUTO Partner aufzusuchen.

ŠKODA AUTO übernimmt keine Verantwortung für Schäden und Unfälle infolge der Nichtbeachtung der in der Montageanleitung aufgeführten Anweisungen, der Änderung von Komponenten oder der Verwendung anderer als Originalteile des Herstellers.

Caja de techo

Estimado cliente: Antes de montar el maletero de techo en las barras de techo de su vehículo, lea atentamente este manual.

Si no entiende el contenido de las instrucciones de montaje, no intente montar ni utilizar la caja de techo (en adelante, denominada simplemente «caja»). Le rogamos que, ante la más mínima duda, se ponga en contacto con un concesionario autorizado de ŠKODA AUTO.

La caja de techo se puede utilizar en todos los modelos de vehículo de la marca ŠKODA cuyo equipamiento incluya los portaequipajes de techo originales.



Atención. El montaje del maletero es posible solamente en las barras de techo con la ranura T (perfil de soporte abierto). En vehículos con el perfil de soporte cerrado de las barras de techo (por ej. los vehículos Fabia I (6Y), Octavia I (1U)), el maletero no se puede instalar.

El maletero está fabricado del material >ABS<.

Pida el maletero de techo según el modelo:

- maletero de techo - plateado
- maletero de techo - negro

número de pedido 000 071 175C,
número de pedido 000 071 175D.

Ámbito de utilización

La caja está prevista para el transporte de objetos de gran volumen (p. ej., esquís, accesorios para camping, cochecitos de bebé, etc.).

El maletero no es impermeable - proteja todos los objetos de la humedad.

El peso de la caja en vacío es de 24,9 kg.

La carga máxima de la caja es de 75 kg.

La carga máxima sobre el techo del vehículo, incluidos los soportes, los sistemas de transporte y la carga en sí, depende del modelo de vehículo (véase la documentación de a bordo de su vehículo).

Por motivos de seguridad, el valor máximo admisible de carga sobre el techo nunca se debe superar.

Cuando se circula con la caja montada, las propiedades de marcha del vehículo varían parcialmente, por lo que la velocidad siempre se debe adaptar a las condiciones reinantes. No superar una velocidad máxima de 130 km/h.

Siempre que se transporte carga se deben tener en cuenta las normas de seguridad específicas del país en cuestión.

Lista de piezas del kit (fig. 1)

Pieza	Unidades	Posición
Caja de techo	1	A
Llave	2	B

Proceso de montaje

Montar el portaequipajes de techo. Seguir para ello las instrucciones exactas para el portaequipajes de techo correspondiente que se recogen en el manual.

Elegir siempre la mayor distancia posible entre los perfiles portadores (travesas).

- 2 -

- › Extraer los listones de protección de goma de los perfiles del portaequipajes de techo original.
- › Abrir la caja girando la llave hacia la izquierda y levantando la tapa. Para abrir use siempre las

dos manos.

- 3 -

- › En el interior del maletero afloje todos los tornillos de cabeza plástica de modo que los dispositivos de de sujeción, que son visibles en el lado inferior del maletero, se alarguen lo suficiente (unos 5 mm).
- › Entre los tornillos afloje las cintas para facilitar la manipulación.

- 4 -

- › Cierre el maletero y levántelo sobre las barras de techo, vaya introduciendo el maletero en las barras de modo que los dispositivos de sujeción entren en la ranura T.
- › Insertando el maletero en la ranura T de las barras, levante el maletero encima del nivel de las barras de modo que el borde de las barras no choque con el perfil prensado en el fondo del maletero.
- › **Para esta operación hacen falta dos trabajadores.**

- 5 -

- › Coloque la caja de techo simétricamente en los perfiles de soporte y compruebe que no entre en colisión con la antena ni la quinta puerta del vehículo. Caso que sí, desmonte la antena del vehículo y abra la quinta puerta con un cuidado especial.

- 6 -

- › Después de establecer el maletero en las barras de techo apriete cuidadosamente con la mano todos los tornillos de cabeza plástica. **Vaya apretando cada tornillo hasta que suene un clic tres veces.**
- › En la ranura T de los extremos sueltos de las barras de techo inserte la barra protectora de caucho de adecuada longitud (incluida en el juego de las barras de techo).

- 7 -

- › Durante la carga de la caja siempre se debe prestar atención a que el peso del equipaje quede bien distribuido (véase la figura con la información sobre distribución del peso). Los objetos más pesados se deben colocar en el centro de la caja, o justo encima de los perfiles portadores del portaequipajes del techo. En la parte delantera o trasera de la caja, el peso máximo del equipaje (siempre que este no esté distribuido entre los perfiles portadores del portaequipajes del techo) es de 5 kg.
- › La carga no debe ser muy alta. Si la carga ejerce presión contra la tapa, puede provocar daños en la caja de techo e impedir el uso seguro de esta.
- › No colocar la carga justo al lado del mecanismo de bloqueo.
- › La carga siempre se debe sujetar en el interior de la caja con unas cintas de sujeción adecuadas (incluidas en el kit).
- › Recomendamos transportar los esquís en una bolsa portaesquís.

Para facilitar el acceso al maletero es posible abrir el mismo por los dos lados (el lado opuesto debe estar cerrado con llave).



Atención. Los cerrojos del maletero de techo no tienen un dispositivo de seguridad. Si la tapa del maletero no está bien cerrada, no es posible cerrar el maletero con llave. Es decir, no se posible cerrar el maletero fácilmente con la llave, verifique si está cerrada bien la tapa del maletero.



Atención: Si la caja no está suficientemente sujeta, o si solo se ha sujetado en parte, su unión con el portaequipajes de techo no resulta segura y, en consecuencia, su uso está prohibido. Existe el peligro de que la caja se deslice y caiga del techo, lo que podría provocar un accidente grave.



Nota: No transportar en la caja material explosivo ni inflamable, así como tampoco animales, personas, ladrillos, arena ni similares.

Indicaciones de servicio

- › Antes de iniciar la conducción se debe comprobar que la caja esté bien sujeta, que el equipaje transportado en su interior esté inmovilizado correctamente y que la caja esté bloqueada.
- › El montaje de la caja provoca un aumento de la altura total del vehículo, por lo que se debe tener en cuenta la alteración del comportamiento de marcha y la mayor sensibilidad al viento de costado.
- › Se debe prestar especial atención al circular por pasos subterráneos de poca altura, al entrar en garajes y en situaciones similares.
- › No entrar en instalaciones automáticas de lavado con la caja montada.
- › Si no se va a utilizar la caja, recomendamos desmontarla para reducir la resistencia aerodinámica y el consumo de combustible, así como por razones de seguridad en la conducción.

Cuidados de la caja

- › Para limpiar la caja, no utilizar equipos de limpieza de alta presión, así como tampoco productos de limpieza abrasivos ni disolventes químicos. Para el cuidado de la caja basta con usar productos de limpieza convencionales que no dañen el plástico.
- › Después de usar la caja, esta siempre se debe limpiar y secar. Guardar la caja sin embalar en un recinto seco, a poder ser en posición horizontal.
- › No colocar objetos pesados sobre la caja. Estos podrían dañar la caja o deformarla.
- › En caso de reparaciones en la pintura, proceder de forma estándar en función del material de la pieza afectada.



Nota: Recomendamos usar un aceite de silicona para lubricar al menos una vez al año el mecanismo de apertura de la tapa de la caja y la cerradura. En caso de pérdida de la llave o de daños en la cerradura, dirigirse a un concesionario ŠKODA AUTO.

ŠKODA AUTO declina toda responsabilidad por los daños y accidentes que se deriven del incumplimiento de las indicaciones y notas recogidas en las instrucciones de montaje, de la modificación de los componentes o de la utilización de piezas que no sean las originales del fabricante.

Coffre de toit

Cher client! Lisez attentivement ce mode d'emploi avant l'installation du coffre de toit sur la galerie de toit de votre véhicule.

Ne montez et n'utilisez pas le coffre de toit (ci-après le coffre) si vous ne comprenez pas la notice de montage. En cas d'incertitudes, veuillez prendre contact avec un concessionnaire ŠKODA AUTO autorisé.

Le coffre de toit peut être utilisé pour tous les véhicules de la marque ŠKODA avec la galerie de toit originale comprise dans le niveau d'équipement du véhicule.



Avertissement. Le coffre de toit ne peut être monté que sur la galerie de toit avec rainure en T (profilé de support ouvert). Pour les véhicules dont le profilé de support de la galerie de toit est fermé (p. ex. Fabia I (6Y), Octavia I (1U)) il ne peut pas être monté.

Le coffre est en matériau >ABS<.

Commandez le coffre de toit dans les versions suivantes:

- coffre de toit - gris N° de commande 000 071 175C,
- coffre de toit - noir N° de commande 000 071 175D.

Domaine d'utilisation

Le coffre est prévu pour le transport d'objets volumineux (par exemple skis, accessoires de camping, chariot de golf, poussette, etc.).

Le coffre de toit n'est pas absolument étanche - protégez les objets transportés contre l'humidité.

Le poids à vide du coffre est de 24,9 kg.

La charge maximale du coffre est de 75 kg.

La charge maximale sur le toit du véhicule, galeries, systèmes de transport et chargement compris, dépend du type de véhicule (voir documentation de bord de votre véhicule).

Pour des raisons de sécurité, la charge maximale sur le toit ne doit jamais être dépassée.

Lors de trajets avec le coffre installé, les caractéristiques de conduite du véhicule sont modifiées en partie, la vitesse de conduite doit donc être adaptée aux conditions données. Ne pas dépasser une vitesse max. de 130 km/h.

Lors du transport de chargement, les règles de sécurité propres du pays doivent constamment être respectées.

Liste des pièces du kit (fig. 1)

Pièce	Nombre	Position
Coffre de toit	1	A
Clé	2	B

Procédure de montage

Monter la galerie de toit. Pour cela, il faut respecter précisément les instructions présentes dans la notice de montage de la galerie correspondante.

Toujours choisir l'écartement des profilés de support (traverse) le plus grand possible.

- 2 -

- › Les bandes de protection en caoutchouc doivent être retirées des profilés de la galerie de toit originale.
- › Ouvrir le coffre en faisant tourner la clé vers la gauche et soulever le couvercle. Pour le soulever utilisez toujours les deux mains.

- 3 -

- › À l'intérieur du coffre desserrez toutes les vis à tête plastique de sorte que les dispositifs de fixation, visibles sur le fond du coffre, soient assez étendus (environ 5 mm).
- › Desserrez les sangles entre les vis pour une meilleure manipulation.

- 4 -

- › Fermez le coffre et levez-le sur la galerie de toit et glissez-le progressivement sur la galerie de sorte que les dispositifs de fixation entrent dans la rainure en T.
- › Lors de la mise du coffre dans la rainure en T, soulevez le coffre au-dessus du niveau de la galerie de sorte que le bord de la galerie ne touche pas les reliefs sur le fond du coffre.
- › **Cette étape nécessite l'intervention de deux personnes.**

- 5 -

- › Situez symétriquement le coffre de toit sur les profils portants et assurez-vous qu'il n'interfère pas avec l'antenne de la voiture ou la cinquième porte. Si c'est le cas, démontez l'antenne de la voiture et ouvrez la cinquième porte avec prudence.

- 6 -

- › Après avoir situé le coffre sur la galerie serrez soigneusement à la main toutes les vis à tête en plastique. **Serrez chaque vis jusqu'à ce que vous entendiez trois clics.**
- › Insérez la barre de protection en caoutchouc de longueur appropriée (incluse dans le kit de la galerie de toit) dans la rainure en T des bouts libres de la galerie de toit

- 7 -

- › Lors du chargement du coffre, il faut veiller à la bonne répartition du poids (pour des informations à ce sujet, voir l'illustration). Les objets les plus lourds doivent toujours être placés au centre ou directement au-dessus des profilés de support de la galerie de toit. Dans les sections avant ou arrière du coffre, le poids du chargement (lorsque celui-ci n'est pas réparti au-dessus des profilés de support de la galerie de toit) ne doit pas dépasser 5 kg !
- › Le chargement ne doit pas être trop haut. Si celui-ci devait appuyer sur le couvercle, cela pourrait endommager le coffre de toit, et le coffre risquerait de ne plus pouvoir être fermé de manière sécurisée.
- › Ne pas placer le chargement à proximité immédiate du mécanisme de verrouillage.
- › Le chargement doit être en permanence assuré dans le coffre grâce à une sangle adaptée (fournie dans le kit).
- › Nous recommandons de transporter les skis dans une housse à skis.

Pour un accès plus facile au coffre il est possible d'ouvrir le coffre progressivement de toutes les deux côtés (le côté opposé doit être verrouillé).



Attention. Les serrures du coffre de toit ont un verrou. Si le couvercle du coffre n'est pas bien fermé, il n'est pas possible de verrouiller le coffre. S'il n'est pas possible de verrouiller facilement le coffre, vérifiez si le couvercle du coffre est bien fermé.



Attention. En cas d'utilisation d'étriers en U, ces derniers doivent être tenus par dessous pendant la mise en place (pendant le vissage des écrous). On évite ainsi que les étriers sortent des ouvertures, et que le toit du véhicule soit endommagé.



Remarque. Ne pas transporter de matériel explosif ou hautement inflammable, d'animaux, de personnes, de briques, de sable, etc. dans le coffre.

Indications pour l'utilisation

- › Il faut vérifier avant chaque trajet que le coffre est correctement fixé, que les bagages

transportés sont assurés dans le coffre et que le coffre est verrouillé.

- › Une fois le coffre installé, la hauteur totale du véhicule est accrue, il faut donc faire attention au changement de comportement de conduite ainsi qu'à la sensibilité latérale au vent.
- › Il faut particulièrement faire attention aux passages souterrains bas, parking, etc. !
- › Ne pas passer dans une station de lavage automatique avec le coffre installé.
- › Lorsque le coffre n'est pas utilisé, nous recommandons de le démonter, pour réduire la résistance à l'air et la consommation de carburant, ainsi que pour la sécurité de la conduite.

Entretien du coffre

- › Ne pas utiliser de nettoyeur haute pression (rotabuse) ni de produit nettoyant abrasif ou de produit solvant chimique pour nettoyer le coffre ! L'entretien du coffre peut être réalisé à l'aide de produits d'entretien pour plastique disponibles dans le commerce.
- › Il faut nettoyer et sécher le coffre après chaque utilisation. Il faut stocker le coffre dans un espace sec, si possible à l'horizontale.
- › Ne pas déposer d'objets lourds sur le coffre. Les objets lourds peuvent occasionner des dommages ou des déformations au coffre.
- › Pour les retouches de peinture, procéder par défaut en fonction du matériau de la pièce concernée.



Remarque. Nous recommandons de lubrifier le mécanisme d'ouverture du couvercle du coffre ainsi que le verrou au moins 1 fois par an avec une huile de silicone. En cas de perte de la clé ou de verrou endommagé, il faut consulter un Partenaire ŠKODA AUTO.

ŠKODA AUTO n'assume aucune responsabilité pour les dommages et accidents résultant du non respect des consignes données dans la notice de montage, de la modification des composants ou de l'utilisation de pièces différentes des pièces originales du fabricant.

Box da tetto

Gentile cliente! Prima di procedere al montaggio del box da tetto sulle barre portatutto della vettura leggere attentamente le presenti istruzioni.

Non procedere al montaggio e all'utilizzo del box da tetto (di seguito solo box) nel caso in cui non siano state comprese le istruzioni per il montaggio. Per qualsiasi dubbio si prega di contattare un rivenditore autorizzato ŠKODA AUTO.

Il box da tetto può essere utilizzato per tutti i veicoli del marchio ŠKODA, con i portapacchi originali in dotazione alla vettura.



Avvertenza. Il box da tetto può essere montato solo sulle barre portatutto con scanalatura a T (profilo portante aperto). Il box non può essere montato sulle vetture dotate di barre portatutto con il profilo portante chiuso (ad es. vetture Fabia I (6Y), Octavia I (1U)).

Il box da tetto è realizzato in materiale >ABS<.

Il box da tetto deve essere ordinato secondo la versione:

- box da tetto - argento
- box da tetto - nero

numero d'ordine 000 071 175C,
numero d'ordine 000 071 175D.

Area di utilizzo

Il box è destinato al trasporto di oggetti voluminosi (ad es. sci, accessori per il campeggio, automobili per bambini, ecc.).

Il box da tetto non è assolutamente a tenuta stagna - gli oggetti trasportati devono essere protetti dall'umidità.

Il peso a vuoto del box è di 24,9 kg.

Il carico massimo del box è di 75 kg.

Il carico massimo sul tetto della vettura, compreso il portapacchi, i sistemi di trasporto e il carico dipende dal modello di vettura (si veda a riguardo la letteratura di bordo della propria vettura).

In nessun caso è consentito superare il carico massimo sul tetto ammesso.

Le caratteristiche di guida della vettura sono in parte modificate durante la marcia con il box montato. Pertanto la velocità di marcia deve essere adeguata a tali condizioni. Non viaggiare a una velocità superiore a 130 km/h.

Durante il trasporto del carico rispettare le norme di legge in vigore a livello nazionale.

Elenco componenti del set (Fig. 1)

Componente	Numero pezzi	Posizione
Box da tetto	1	A
Chiave	2	B

Postup montáže

Montare le barre portatutto da tetto. Attenersi ai dati e alle indicazioni delle istruzioni di montaggio delle barre portatutto da tetto della propria autovettura.

Tra le possibili distanze delle traverse scegliere sempre quella maggiore.

- 2 -

- › Togliere dalle barre portatutto da tetto originali le guarnizioni di protezione.
- › Aprire il box da tetto girando la chiave a sinistra e alzando il coperchio. Per aprire il box utilizzare sempre entrambe le mani.

- 3 -

- › All'interno del box allentare tutte le viti con la testa in plastica in modo che i dispositivi di fissaggio visibili nella parte inferiore del box siano sufficientemente sporgenti (circa 5 mm).
- › Allentare le cinghie tra le viti per una migliore maneggevolezza.

- 4 -

- › Chiudere e sollevare il box sopra le barre portatutto e posizionarlo sulle barre in modo che i dispositivi di fissaggio siano inseriti nella scanalatura a T.
- › Per inserire il box nella scanalatura a T sollevare il box sopra le barre portatutto, per evitare che il bordo delle barre portatutto urti contro gli incavi presenti nella parte inferiore del box.
- › **Questa operazione richiede la presenza di due operatori.**

- 5 -

- › Posizionare il box da tetto in modo simmetrico sulle barre e assicurarsi che non interferisca con l'antenna della vettura o con il cofano posteriore. In caso contrario smontare l'antenna della vettura e prestare attenzione durante l'apertura del cofano posteriore.

- 6 -

- › Dopo aver posizionato il box sulle barre portatutto stringere manualmente tutte le viti con la testa in plastica. **Stringere ogni vite finché non scatta tre volte.**
- › Inserire il listello di protezione in gomma (fa parte del kit delle barre portatutto) della lunghezza adeguata nella scanalatura a T nelle estremità libere delle barre portatutto.

- 7 -

- › Durante il caricamento del box, prestare sempre attenzione alla corretta distribuzione dei bagagli (per le informazioni sulla distribuzione del carico, vedere Figura). Gli oggetti più pesanti devono sempre essere collocati al centro o direttamente sopra i profili portanti delle barre. Nella parte anteriore o posteriore del box il peso dei bagagli non può superare i 5 kg (se questi non sono distribuiti sui profili portanti delle barre)!
- › Il carico non deve essere troppo alto, perché premendo contro il coperchio potrebbe danneggiare il box da tetto e non sarebbe più possibile chiuderlo correttamente.
- › Non sistemare il carico in prossimità del meccanismo di chiusura.
- › Il carico deve sempre essere assicurato con gli appositi nastri tensori in dotazione.
- › Si consiglia di sistemare gli sci nell'apposita sacca da sci.

Per accedere più facilmente all'interno del box è possibile aprire il box da entrambi i lati (il lato opposto deve essere chiuso).



Attenzione. Le chiusure del box da tetto sono dotate di una sicura. Il box non può essere chiuso se il coperchio non è chiuso in modo corretto. Se il box non si chiude facilmente, verificare la giusta chiusura del coperchio.



Attenzione. Un box fissato solo parzialmente o in misura insufficiente non è fissato in maniera sicura alle barre portatutto da tetto e non può quindi essere utilizzato. Vi è il rischio che il box scivoli dal tetto provocando in questo modo incidenti gravi.



Avvertenza. Non trasportare nel box materiale esplosivo o facilmente infiammabile né animali, persone, mattoni, sabbia, ecc.

Consigli tecnici

- › Prima di mettersi in viaggio controllare che il box da tetto sia saldamente fissato e che il box sia chiuso.

- › Fare attenzione alla maggiore altezza del veicolo, ai cambiamenti delle caratteristiche di marcia e alla sensibilità al vento laterale.
- › Attenzione ad entrate basse, garage o situazioni analoghe!
- › Non andare all'autolavaggio con il box montato.
- › Se il box non viene utilizzato, si consiglia di smontarlo al fine di evitare la resistenza dell'aria e ridurre il consumo di carburante.

Manutenzione del box

- › Per la pulizia del box non utilizzare aria compressa né detergenti aggressivi o solventi chimici. Il tappetino deve essere pulito con un normale detergente idoneo per la plastica.
- › Dopo ogni utilizzo il box deve essere pulito e asciugato e conservato in luogo asciutto, preferibilmente in posizione orizzontale.
- › Non inserire oggetti pesanti nel box. Potrebbero danneggiare o deformare il box.
- › In caso di interventi alla verniciatura, lavorare sempre nel rispetto delle caratteristiche del componente interessato.



Avvertenza. Una volta all'anno si consiglia di lubrificare con olio di silicone il meccanismo di apertura del coperchio del box e la serratura. In caso di smarrimento della chiave o danneggiamento della serratura, contattare il partner autorizzato ŠKODA AUTO.

ŠKODA AUTO non risponde in caso di danni e incidenti dovuti ad inosservanza delle disposizioni prescritte nelle istruzioni di montaggio, alla sostituzione dei componenti o all'uso di componenti non originali.

Takbox

Bästa kund! Innan du monterar takboxen på lasthållaren på din bil bör du läsa de här instruktionerna noga.

Ge dig inte på att montera eller använda takboxen (i fortsättningen bara "boxen") om det är något i monteringsanvisningen du inte förstår. Om något är oklart, kontakta en auktoriserad ŠKODA-återförsäljare för att få hjälp.

Takboxen kan användas på alla fordonstyper av märket ŠKODA som är utrustade med originallasthållare.



Observera. Boxen kan endast monteras på lasthållare med T-spår (öppen bärprofil). Boxen kan ej monteras på bilar med lasthållare med slutna bärprofil (tex. på Fabia I (6Y), Octavia I (1U)).

Boxen är tillverkad av >ABS<-materialet.

Beställ takboxen enligt utförandet:

- takbox - silver

beställningsnummer 000 071 175C,

- takbox - svart

beställningsnummer 000 071 175D.

Användningsområde

Boxen är till för att transportera saker som tar stor plats (till exempel skidor, campingutrustning, golfkärror osv.).

Boxen är inte helt vattentät – skydda transporterade föremål mot fukt.

När den är tom väger boxen 24,9 kg.

Boxen får som mest lastas med 75 kg.

Hur mycket du får lasta på taket på din bil beror på fordonstypens lasthållare, transportsystem och lastkapacitet (se instruktionsboken som följer med bilen).

Av säkerhetsskäl får den maximala taklasten aldrig överskridas.

Bilens köregenskaper ändras sig något när takboxen är monterad och det är därför viktigt att anpassa körhastigheten till rådande förhållanden. Kör aldrig fortare än 130 km/h.

När du transporterar någonting i takboxen måste du alltid följa de säkerhetsbestämmelser som gäller i landet.

Komponentförteckning till satsen (bild 1)

Komponent	Antal	Läge
Takbox	1	A
Nyckel	2	B

Monteringsprocedur

Montera lasthållaren. Följ instruktionerna i monteringsanvisningen för den aktuella lasthållaren. Välj alltid största möjliga avstånd för bärprofilen (tvärbalken).

- 2 -

- › Dra ur gummiskyddslisten ur profilen på originallasthållaren.
- › Öppna boxen genom att vrida nyckeln åt vänster och fälla upp locket. Fäll alltid upp locket med båda händerna.

- 3 -

- › Lossa alla skruvar med plasthuvud inuti boxen, så att fästnanordningar, som är synliga på boxens undersida, är tillräckligt utdragna (ca 5 mm).
- › Lossa remmarna mellan skruvarna för enklare hantering.

SV

- 4 -

- › Stäng boxen och lyft den ovanför lasthållaren och skjut den stegvis på lasthållaren så att fästningsanordningarna skjuts in i T-spåret.
- › När du skjuter boxen in i lasthållarens T-spår, lyft boxen ovanför lasthållaren så att lasthållarens kant inte stöter mot groparna på boxens botten.
- › **Detta måste göras av två personer.**

- 5 -

- › Placera takboxen symmetriskt på bärprofilerna och kontrollera att boxen inte kolliderar med bilens antenn eller med bakluckan. Ifall den gör det, demontera bilens antenn och var extra försiktig när du öppnar bakluckan.

- 6 -

- › Efter att takboxen placerats på takhållaren, dra åt alla skruvar med plasthuvud ordentligt med hand. **Dra åt varje skruv innan den klickar 3 gånger.**
- › Skjut en gummiskyddslist av lämplig längd (medföljer i lasthållarsatsen) in i de fria änderna på lasthållarens T-spår.

- 7 -

- › När du lastar takboxen så var noga med att vikt fördelningen blir rätt (se bild för information om vikt fördelning). Placera alltid de tyngsta sakerna i mitten eller rakt ovanför bärprofilerna på lasthållaren. I de bakre och främre delarna av takboxen ska bagageföremålens vikt inte överskrida fem kg (om de inte är fördelade över bärprofilerna på lasthållaren)!
- › Lasten får inte vara för hög. Om lasten trycker mot locket kan det göra att takboxen skadas och inte går att stänga ordentligt.
- › Placera inte lasten alldeles intill låsmekanismen.
- › Gör alltid fast lasten med spännband (ingår i satsen) inuti boxen.
- › När det gäller skidor rekommenderar vi att de transporteras i ett skidfodral.

För enklare åtkomst till boxen kan den öppnas stegvis på bägge sidorna (den motsatta sidan måste vara låst).



Observera. Låsen på takboxen har en säkring. Ifall locket på boxen inte är ordentligt stängt, kan boxen inte låsas. Kontrollera alltså att locket på boxen är ordentligt stängt ifall det inte går att låsa boxen lätt.



Obs!. Om boxen inte sitter fast ordentligt eller endast är delvis fastsatt får den inte användas. Det finns risk för att boxen glider av från taken och ger upphov till en allvarlig olycka.



Anmärkning. Transportera aldrig explosivt eller brännbart material i takboxen. Den får inte heller användas för att frakta djur, människor, tegelsten, sand eller liknande.

Användningsanvisningar

- › Innan du kör iväg, kontrollera alltid att boxen är ordentligt fastsatt, att det du transporterar i boxen är surrat och att du verkligen har stängt och låst boxen.
- › Tänk på att en monterad box innebär att bilens sammanlagda höjd ökar och att den därmed blir känsligare till exempel för sidovindar.
- › Var försiktig när du ska köra in i låga passager, till exempel i garaget!
- › Tvätta aldrig bilen i en automattvätt när takboxen är monterad.
- › När boxen ska användas rekommenderar vi att den tas bort för att på så vis minska luftmotståndet och bränsleförbrukningen, men även av rena körsäkerhetsskäl.

Skötsel av boxen

- › Tvätta inte boxen med högtryckstvätt och använd aldrig rengöringsmedel med slipeffekt eller kemiska lösningsmedel. Tvätta boxen med vanligt rengöringsmedel för hemmabruk.
- › Rengör och torka alltid boxen när du har använt den. Förvara boxen i ett torrt utrymme, låt den ligga fritt och om möjligt vågrätt.
- › Lägg ingenting tungt ovanpå boxen. Tunga föremål kan skada och deformera boxen.
- › Vid lackeringsreparation är det alltid viktigt att ta hänsyn till materialet i den aktuella komponenten.



Anmärkning Vi rekommenderar att smörjer öppningsmekanismen och låset till boxlocken minst en gång om året med silikonolja. Om du har tappat bort nyckeln eller upptäcker att låset är skadat, ta kontakt med en av ŠKODAs återförsäljare.

ŠKODA AUTO tar inget ansvar för skador och olyckor som uppstår på grund av att anvisningarna i denna monteringsanvisning inte har följts, att komponenterna har ändrats eller att andra delar än tillverkarens originaldelar har använts.

SV

Dakkoffer

Geachte klant! Lees voor de montage van de dakkoffer op de dakdrager van uw wagen eerst zorgvuldig deze handleiding.

Monteer en gebruik de dakkoffer (hierna kortweg koffer genoemd) niet als u de montagehandleiding niet begrijpt. Mocht iets niet duidelijk zijn, neem dan contact op met een erkende ŠKODA AUTO-dealer.

De dakkoffer kan voor alle voertuigtypen van het merk ŠKODA met originele dakdragers in de uitrusting van het voertuig gebruikt worden.



Opmerking. De dakkoffer kan alleen gemonteerd worden op dakdrager met een T-groef (open draagprofiel). Op auto's met een gesloten profiel van de dakdrager (bijvoorbeeld de wagens Fabia I (6Y), Octavia I (1U)) kan de koffer niet worden gemonteerd.

De koffer is vervaardigd van het materiaal >ABS<.

Bestel de dakkoffer volgens de uitvoering:

- dakkoffer - zilver

bestelnr. 000 071 175C,

- dakkoffer - zwart

bestelnr. 000 071 175D.

Toepassingsgebied

De koffer is bestemd voor het vervoeren van grote voorwerpen (zoals ski's, kampeerspullen, golftroules enz.).

De dakkoffer is niet absoluut waterdicht - bescherm de getransporteerde voorwerpen tegen vocht.

Het lege gewicht van de koffer is 24,9 kg.

Het maximaal belastbare gewicht van de koffer is 75 kg.

De maximale dakbelasting van het voertuig inclusief de dragers, het transportsysteem en de lading is afhankelijk van het voertuigtype (zie de boordliteratuur van uw voertuig).

Om veiligheidsredenen mag de maximale dakbelasting nooit overschreden worden.

Bij het rijden met de gemonteerde koffer veranderen de rij-eigenschappen van het voertuig, de rijnsnelheid moet daarom aangepast worden aan de gegeven omstandigheden. Rijd niet sneller dan max. 130 km/u.

Houd u bij het vervoeren van lading aan de veiligheidsvoorschriften van het land waarin u rijdt.

Onderdelenoverzicht van de set (afb. 1)

Onderdeel	Aantal	Positie
Dakkoffer	1	A
Sleutel	2	B

Montageverloop

De dakdragers monteren. Hierbij de aanwijzingen in de montagehandleiding van de betreffende dakdragers nauwkeurig opvolgen.

Altijd de grootst mogelijke afstand van de draagprofielen (dwarsdragers) kiezen.

- 2 -

- › Uit de profielen van de originele dakdragers de rubberen beschermlijsten verwijderen.
- › De koffer openen door de sleutel naar links te draaien en het deksel omhoog te klappen. Gebruik voor het openklappen altijd beide handen.

- 3 -

- › Maak alle schroeven met kunststof kop binnenin de koffer zodanig los, dat de bevestigingselementen, die zichtbaar zijn aan de onderkant van de koffer, voldoende (met ca. 5 mm) zijn uitgeschoven.
- › Maak voor betere manipulatie de spanriemen tussen de schroeven los.

- 4 -

- › Sluit de koffer en hef hem boven de dakdrager. Schuif de koffer geleidelijk zodanig op de drager, dat de bevestigingselementen ingeschoven worden in de T-groef.
 - › Hef de koffer tijdens het inschuiven in de T-groef van de drager zodanig boven de drager, dat de rand van de drager niet botst tegen de uitsparingen op de bodem van de koffer.
- Voor dit werk zijn twee personen nodig.

- 5 -

- › De dakkoffer symmetrisch op de draagprofielen plaatsen en ervoor zorgen dat de koffer niet in aanraking kan komen met de antenne van het voertuig of met de vijfde deur. Wanneer dit toch het geval is, demonteer de antenne van de wagen en open de vijfde deur met extra voorzichtigheid.

- 6 -

- › Nadat u de koffer op de dakdrager heeft geplaatst, draai zorgvuldig alle schroeven met kunststof kop handvast aan. **Draai elke schroef vast, totdat deze driemaal klikt.**
- › Schuif in de T-groef van de vrije einden van de dakdragers een beschermlijst met een geschikte lengte (inbegrepen in de set van de dakdrager).

- 7 -

- › Bij het beladen van de koffer altijd op de correcte gewichtsverdeling van de bagage letten (gewichtsverdeling: zie afbeelding ter informatie). De zwaarste voorwerpen moeten altijd in het midden of direct boven de draagprofielen van de dakdragers worden geplaatst. In het voorste of achterste deel van de koffer mag het gewicht van de bagage (wanneer deze niet boven de draagprofielen van de dakdragers verdeeld zijn) maximaal 5 kg bedragen!
- › De lading mag niet te hoog zijn. Als die tegen het deksel drukken, kan de dakkoffer beschadigen, zodat de koffer niet meer veilig gesloten kan worden.
- › De lading niet in de directe nabijheid van het vergrendelingsmechanisme plaatsen.
- › De lading de koffer altijd met de daarvoor bestemde spanriem (in de set aanwezig) vastmaken.
- › Wij raden aan om ski's in een skitas te vervoeren.

Om een betere toegang tot de koffer te verkrijgen kan de koffer achtereenvolgend van beide kanten worden geopend (de tegengestelde kant moet vergrendeld zijn).



Let op. De sloten van de dakkoffer hebben een zekering. Als het kofferdeksel niet goed is gesloten, kan de koffer niet worden vergrendeld. Als het dus niet lukt de koffer probleemloos te vergrendelen, controleer of het deksel juist is gesloten.



Let op. Een onvoldoende of slechts gedeeltelijk bevestigde koffer is niet veilig met de dakdrager verbonden en mag niet gebruikt worden. Het gevaar bestaat dat de koffer van het dak schiet en daardoor een ernstig ongeval kan veroorzaken.



Opmerking. In de koffer geen ontplofbare of zeer brandbare stoffen, noch dieren, personen, bakstenen, zand enz. vervoeren.

Raadgevingen voor het gebruik

- › Před každou jízdou vždy zkontrolujte správné upevnění boxu, zajištění převážených zavazadel v boxu a jeho uzamknutí.
- › Namontováním boxu se zvýší celková výška vozu a změní rozložení hmotnosti, věnujte proto zvýšenou pozornost změně jízdních vlastností vozu a citlivosti na boční vítr.
- › Dbejte zvýšené opatrnosti při vjezdu do nízkých podjezdů, garáží a podobně!
- › Nevjíždějte s namontovaným boxem do automatické myčky vozů.
- › V případech, že box nebudete používat, doporučujeme Vám ho z důvodu dopravní bezpečnosti, snížení odporu vzduchu a spotřeby pohonných hmot odmontovat.

Onderhoud van de koffer

- › Voor elke rit controleren of de koffer correct bevestigd is, de vervoerde bagage in de koffer veilig vastgemaakt is en of de koffer vergrendeld is.
- › Door de montage van de koffer wordt de totale hoogte van het voertuig groter, houd daarom rekening met een veranderd rijgedrag en een grotere zijwindgevoeligheid.
- › Let in het bijzonder op bij lage onderdoorgangen, garages enz.!
- › Met een gemonteerde koffer niet door een automatische wasstraat gaan.
- › Wanneer de koffer niet gebruikt wordt, adviseren wij deze van het dak te verwijderen om windgeruis, luchtweerstand en brandstofverbruik te verminderen, en ook vanwege de rijveiligheid.



Opmerking. Wij raden aan het openingsmechanisme van het kofferdeksel en het slot minstens 1x per jaar met siliconenolie te smeren. Neem bij verlies van de sleutel of beschadiging van het slot contact op met een ŠKODA AUTO-dealer.

ŠKODA AUTO aanvaardt geen aansprakelijkheid voor schades en ongevallen die het gevolg zijn van het niet naleven van de aanwijzingen in de montagehandleiding, van het veranderen van componenten of van het gebruiken van andere dan originele onderdelen van de fabrikant.

Kufer dachowy

Szanowny kliencie! Przed rozpoczęciem montażu bagażnika dachowego na stelaż dachowy samochodu przeczytaj dokładnie niniejszą instrukcję montażu.

W przypadku niezrozumienia instrukcji montażu nie montować i nie używać kufra dachowego (w dalszej części zwanego kufrem). W przypadku jakichkolwiek wątpliwości proszę się skontaktować z autoryzowanym sprzedawcą ŠKODA AUTO.

Kufer dachowy może być używany we wszystkich typach pojazdów marki ŠKODA w wersji wyposażenia pojazdu z oryginalnym bagażnikiem dachowym.



Uwaga. Montaż bagażnika jest możliwy wyłącznie na stelażu z rowkami teowymi (otwarty profil nośny). Na samochody z zamkniętym profilem nośnym stelaża dachowego (np. samochody Fabia I (6Y), Octavia I (1U)) bagażnika nie można zamontować.

Bagażnik wyprodukowany jest z materiału >ABS<.

Bagażnik dachowy zamawiamy w zależności od wykonania:

- Bagażnik dachowy – srebrny
- Bagażnik dachowy – czarny

numer zamówienia 000 071 175C,
numer zamówienia 000 071 175D.

Zakres zastosowania

Kufer jest przeznaczony do transportowania przedmiotów o dużych gabarytach (np. nart, sprzętu kempingowego, wózków golfowych i dziecięcych itp.).

Bagażnik w żadnym wypadku nie jest wodoszczelny – transportowane przedmioty trzeba chronić przed wilgocią.

Ciążar pustego kufra wynosi 24,9 kg.

Maksymalne obciążenie kufra wynosi 75 kg.

Maksymalne obciążenie dachu pojazdu wraz z bagażnikiem, systemem transportowym i ładunkiem zależy od typu pojazdu (patrz książka pojazdu).

Z przyczyn bezpieczeństwa nie wolno przekraczać maksymalnego obciążenia dachu.

Podczas jazdy z zamontowanym kufrem zmieniają się niektóre właściwości jezdne pojazdu i dlatego należy dostosować prędkość jazdy do panujących warunków. Nie przekraczać prędkości maksymalnej 130 km/h.

Podczas transportowania ładunków należy zawsze przestrzegać krajowe przepisy dotyczące bezpieczeństwa.

Lista części zestawu (rys. 1)

Część	Ilość	Pozycja
Kufer dachowy	1	A
Klucz	2	B

Instrukcja montażu

Zamontować bagażnik dachowy. Postępować zgodnie ze wskazówkami znajdującymi się w instrukcji montażu bagażnika dachowego.

Należy zawsze ustawiać największy możliwy odstęp pomiędzy belkami nośnymi (belkami poprzecznymi).

- 2 -

- › Wyjąć z belek oryginalnego bagażnika dachowego gumowe listwy ochronne.
- › Przekręcić klucz w lewo i po otwarciu pokrywy otworzyć kufer. Do manipulacji korzystaj z obydwu rąk.

- 3 -

- › Wewnątrz bagażnika poluzuj wszystkie śruby z głowicami z tworzywa sztucznego tak, by urządzenia mocujące, widoczne z dołu bagażnika, były w wystarczający sposób wysunięte (cca 5 mm).
- › Pomiędzy śrubami luzujemy paski dla umożliwienia łatwiejszej manipulacji.

- 4 -

- › Bagażnik zamykamy, podnosimy ponad stelaż dachowy i stopniowo nasuwamy na stelaż tak, by elementy mocujące weszły do rowka teowego.
- › Podczas nasuwania bagażnika do rowka teowego stelaża podnosimy bagażnik ponad poziom stelaża tak, by brzeg stelaża nie zderzał się z wypukłościami dna bagażnika.
- › Do tego zabiegu potrzeba dwu pracowników.

- 5 -

- › Umieszczamy bagażnik dachowy symetrycznie na profile nośne i sprawdzamy, czy nie może dochodzić do kolizji z anteną samochodu lub piętami drzwiami. Jeśli tak, demontujemy antenę, a piąte drzwi otwieramy ostrożnie.

- 6 -

- › Po ułożeniu bagażnika na stelażu dachowym ręcznie dokręcamy wszystkie śruby z głowicami z tworzywa sztucznego. **Każdą śrubę dokręcamy dopóty, dopóki nie usłyszymy trzykrotnego stuknięcia.**
- › Do rowka teowego luźnych końcówek stelaża dachowego wsuwamy ochronną listwę z gumy o odpowiedniej długości (wchodzi w skład zestawu stelaża dachowego).

- 7 -

- › Przy załadunku kufra zawsze zwracać uwagę na prawidłowy rozkład masy elementów bagażu (rozkład masy jako informacja patrz lustracja). Najcięższe przedmioty należy umieszczać zawsze na środku lub bezpośrednio nad belkami nośnymi kufra dachowego. W przedniej i tylnej części kufra masa elementów bagażu (jeśli nie są umieszczone nad belkami nośnymi kufra dachowego) może wynosić maksymalnie 5 kg!
- › Ładunek nie może być zbyt wysoki. Jeżeli przedmioty będą naciskały na pokrywą może dojść do uszkodzenia kufra dachowego, nie będzie można bezpiecznie zamknąć kufra.
- › Ładunek nie może być umieszczany bezpośrednio przy mechanizmie zamykającym.
- › Ładunek przewożony w kufrze należy zawsze zabezpieczać odpowiednimi pasami transportowymi (wchodzi w skład zestawu).
- › Zalecamy przewożenie nart w odpowiednim pokrowcu.

Dla zapewnienia łatwiejszego dostępu do bagażnika można go otwierać stopniowo z obydwu stron (strona przeciwna musi być zamknięta).



Uwaga. Zamki bagażnika dachowego mają własny bezpiecznik. Jeżeli kłapa bagażnika nie jest odpowiednio domknięta, nie można go zamknąć. Jeżeli zatem bagażnik nie pozwala się zamknąć bez użycia siły, trzeba sprawdzić, czy kłapa jest odpowiednio domknięta.



Uwaga. Kufer niedostatecznie zamocowany lub zamocowany tylko częściowo nie jest bezpiecznie przymocowany do bagażnika dachowego i nie może być używany. Występuje niebezpieczeństwo ześlizgnięcia się kufra z dachu i spowodowania poważnego wypadku.



Wskazówka. W kufrze nie wolno przewozić materiałów wybuchowych lub łatwopalnych, zwierząt, osób, cegieł, piasku itp.

Wskazówki eksploatacyjne

- › Przed każdą jazdą skontrolować właściwe zamocowanie kufra, zabezpieczenie przewożonego bagażu w kufrze i zamknięcie kufra.
- › Montaż kufra powoduje zwiększenie całkowitej wysokości pojazdu, dlatego należy uwzględnić zmienione właściwości jezdne oraz zwiększony opór przy wietrze bocznym.
- › Uważać szczególnie na niskie tunele, garaże itp.!
- › Nie myć pojazdu z zamontowanym kufrem w myjniach automatycznych.
- › Jeżeli kufer nie jest używany, zalecamy demontaż kufra co zmniejszy opór powietrza oraz zużycie paliwa i zwiększy bezpieczeństwo jazdy.

Pielęgnacja kufra

- › Do czyszczenia kufra nie stosować myjki wysokociśnieniowej (dyszy rotacyjnej), ani abrazyjnych środków czyszczących lub rozpuszczalników chemicznych! Kufer należy czyścić powszechnie dostępnymi środkami czyszczącymi nieszkodliwymi dla tworzyw sztucznych.
- › Kufer należy wyczyścić i wysuszyć po każdym użyciu. Przechowywać kufer w suchym pomieszczeniu, najlepiej w pozycji poziomej.
- › Nie kłaść na kufrze ciężkich przedmiotów. Ciężkie przedmioty mogą spowodować uszkodzenie wzg. odkształcenie kufra.
- › Naprawy lakiernicze są standardowo wykonywane w zależności od materiału, z którego jest wykonany dany element.



Wskazówka. Zalecamy smarowanie olejem silikonowym mechanizmu otwierającego pokrywę kufra oraz zamka co najmniej 1x w roku. W przypadku utraty klucza lub uszkodzenia zamka należy zwrócić się do partnera ŠKODA AUTO.

ŠKODA AUTO nie ponosi odpowiedzialności za szkody i wypadki powstałe wskutek nieprzestrzegania instrukcji zawartych w instrukcji montażu, przeróbek elementów lub zastosowania nieoryginalnych części.

PL

Strešný box

Vážený zákazník! Pred montážou strešného boxu na strešný nosič vozidla si najprv pozorne prečítajte tento návod.

Nezostavujte ani nepoužívajte strešný box (**ďalej len box**) v prípade, že nerozumiete montážnym pokynom. V prípade akýchkoľvek nejasností kontaktujte, prosím, autorizovaného predajcu ŠKODA AUTO.

Strešný box možno použiť pre všetky typy vozidiel ŠKODA s originálnymi strešnými nosičmi vo výbave vozidla.



Upozornenie. Box je možné namontovať len na strešné nosiče s T-drážkou (otvorený nosný profil). Na vozidlá s uzavretým nosným profilom strešného nosiča (napr. vozidlá Fabia I (6Y), Octavia I (1U)) tento box nie je možné namontovať.

Box je vyrobený z materiálu >ABS<.

Strešný box objednáajte podľa vyhotovenia:

– strešný box – strieborný

obj. č. 000 071 175C,

– strešný box – čierny

obj. č. 000 071 175D.

Oblasť použitia

Box je určený na prepravu predmetov s veľkým objemom (napr. lyží, kempingových potrieb, det-ských golfových kočíkov a pod.).

Box nie je dokonale vodotesný – prevážané predmety ochráňte proti vlhkosti.

Hmotnosť prázdneho boxu je 24,9 kg.

Maximálne zaťaženie boxu je 75 kg.

Maximálne zaťaženie strechy vozidla vrátane nosičov, transportných systémov a nákladu závisí od typu vozidla (pozri palubnú literatúru svojho vozidla).

Z bezpečnostných dôvodov nikdy neprekračujte maximálne zaťaženie strechy.

Pri jazde s namontovaným boxom sa čiastočne zmenia jazdné vlastnosti vozidla, prispôbte preto rýchlosť jazdy daným podmienkam a jazdite rýchlosťou maximálne do 130 km/hod.

Pri preprave nákladu vždy dodržiavajte bezpečnostné predpisy príslušnej krajiny.

Zoznam dielov súpravy (obr. 1)

Názov dielu	Kusov	Pozícia
Strešný box	1	A
Kľúč	2	B

Postup montáže

Namontujte strešný nosič. Pri jeho montáži presne dodržiavajte pokyny uvedené v návode na montáž pre daný strešný nosič.

Vždy zvolte najväčšiu možnú vzdialenosť nosných profilov (priečnikov).

- 2 -

› Vyberte z profilov originálneho strešného nosiča ochranné gumové lišty.

› Otvorte box otočením kľúča doľava a odklopením veka. Pri odklápaní používajte vždy obidve ruky.

- 3 -

› Vnútri boxu povolte všetky skrutky s plastovou hlavou tak, aby upevňovacie prípravky, ktoré sú viditeľné na spodnej strane boxu, boli dostatočne vysunuté (cca 5 mm).

› Uľahčite si manipuláciu povolením popruhov medzi skrutkami.

- 4 -

- › Box uzavrite a vyzdvihnute nad strešný nosič a postupne nasuňte na nosič tak, aby sa upevňovacie prípravky zasunuli do T-drážky.
- › Pri nasúvaní boxu do T-drážky nosiča zdvíhajte box nad úroveň nosiča tak, aby okraj nosiča nenarážal do prelisov na dne boxu.
- › **Pri tejto operácii sú potrební dvaja pracovníci.**

- 5 -

- › Umiestnite strešný box symetricky na nosné profily a uistite sa, či nekoliduje s anténou vozidla alebo piatymi dverami. V prípade, že áno, demontujte anténu vozidla a piate dvere otvárajte opatrne.

- 6 -

- › Po umiestnení boxu na strešné nosiče rúk dôkladne utiahnite všetky skrutky s plastovou hlavou. Každú skrutku doťahujte, kým trikrát necvakne.
- › Do T-drážky voľných koncov strešných nosičov nasuňte ochrannú gumovú lištu vhodnej dĺžky (súčasť súpravy strešného nosiča).

- 7 -

- › Pri nakladaní batožiny do boxu vždy dbajte na správne rozloženie jej hmotnosti (informatívne rozloženie hmotností je uvedené na obrázku). Najťažšiu umiestnite vždy uprostred alebo priamo nad nosné profily strešného nosiča. V prednej alebo zadnej časti boxu môže byť hmotnosť batožiny (pokiaľ nie je rozložená nad nosné profily strešného nosiča) maximálne 5 kg!
- › Náklad nesmie byť príliš vysoký, pokiaľ by tlačil na veko, mohlo by dôjsť k poškodeniu boxu a box nebude možné bezpečne zatvoriť.
- › Náklad neumiestňujte do tesnej blízkosti mechanizmu zamykania.
- › Náklad vždy zaistite vo vnútri boxu sťahovacími popruhmi (sú súčasťou súpravy).
- › Lyže odporúčame prepravovať vo vaku na lyže.

Pre ľahší prístup do boxu je možné otvárať box postupne z oboch strán (protiľahlá strana musí byť zablokovaná).



Pozor. Zámky strešného boxu majú poistku. Ak veko boxu nie je úplne zatvorené, box nie je možné zamknúť. Ak teda box nie je možné zľahka uzamknúť, prekontrolujte správne dovetie veka boxu.



Pozor! Nedostatočne alebo len čiastočne upevnený box nie je bezpečne spojený so strešným nosičom a nesmie sa používať. Vzniká nebezpečenstvo zosunutia boxu zo strechy a spôsobenia vážnej nehody.



Upozornenie: V boxe nikdy neprevádzajte výbušný a vysoko horľavý materiál, zvieratá, osoby, tehly, piesok a pod.

Prevádzkové pokyny

- › Pred každou jazdou vždy skontrolujte správne upevnenie boxu, zaistenie prevážanej batožiny v boxe a jeho uzamknutie.
- › Namontovaním boxu sa zvýši celková výška vozidla, venujte preto zvýšenú pozornosť zmene jazdných vlastností vozidla a citlivosti na bočný vietor.
- › Dbajte na zvýšenú opatrnosť pri vjazde do nízkych podjazdov, garáží a podobne!
- › Nevchádzajte s namontovaným boxom do automatickej umývačky vozidiel.
- › V prípade, že box nebudete používať, odporúčame vám ho z dôvodov dopravnej bezpečnosti, zníženia odporu vzduchu a spotreby pohonných hmôt odmontovať.

Údržba boxu

- › Na čistenie boxu nepoužívajte vysokotlakový čistič (vapku) ani abrazívne čistiace prostriedky alebo chemické rozpúšťadlá! Údržbu boxu vykonávajte bežnými čistiacimi prostriedkami vhodnými na plast.
- › Box po každom použití očistite a osušte. Box skladujte voľne v suchej miestnosti, pokiaľ možno vo vodorovnej polohe.
- › Na box nekladte žiadne ťažké predmety. Vyššia hmotnosť položeného predmetu môže spôsobiť jeho poškodenie, popr. deformáciu.
- › Pri opravách laku postupujte štandardne podľa materiálu danej časti.



Upozornenie: Otvárací mechanizmus veka boxu a zámok odporúčame minimálne 1x ročne premazať silikónovým olejom. V prípade straty kľúča alebo poškodenia zámku kontaktujte zmluvného partnera ŠKODA AUTO.

ŠKODA AUTO neručí za škody a nehody spôsobené nedodržením pokynov v montážnom návode, zmenami dielov alebo použitím iných než originálnych dielov výrobcu.

Багажник на крышу

Уважаемый клиент! Внимательно прочитайте настоящее руководство перед установкой бокса на багажник Вашего автомобиля.

Не устанавливайте и не используйте багажник на крышу (далее – просто «багажник»), если вы не понимаете указаний инструкции по монтажу. В случае каких-либо неясностей обращайтесь к официальному торговому агенту компании ŠKODA AUTO.

Багажник на крышу может использоваться для всех типов автомобилей марки ŠKODA с оригинальными брусками крыши в комплекте автомобиля.



Предупреждение. Установка бокса возможна только на багажник с T-пазом (открытый несущий профиль). Нельзя устанавливать бокс на автомобили с закрытым несущим профилем багажника (например, на автомобили Fabia I (6Y), Octavia I (1U)).

Бокс изготовлен из материала >ABS<.

Заказывайте бокс на крышу в следующих вариантах исполнения:

- | | |
|------------------------------|--------------------------------|
| - бокс на крышу - серебряный | номер для заказа 000 071 175C, |
| - бокс на крышу - черный | номер для заказа 000 071 175D. |

Область применения

Багажник предназначен для транспортировки крупногабаритных предметов (например, лыж, принадлежностей для кемпинга, детской коляски для игры в гольф и т. п.).

Бокс негерметичный - необходимо обеспечить защиту перевозимых предметов от влажности.

Вес багажника в порожнем состоянии составляет 24,9 кг.

Максимальная загрузка багажника составляет 75 кг.

Максимальная нагрузка на крышу автомобиля, включая бруску, систему транспортировки и вес груза, зависит от типа автомобиля (см. бортовую документацию автомобиля).

В целях безопасности никогда не допускайте превышения максимальной нагрузки на крышу.

При движении с установленным багажником частично изменяются ходовые качества автомобиля, поэтому скорость движения необходимо привести в соответствие с имеющимися условиями. Максимальная скорость не должна превышать 130 км/ч.

При транспортировке груза необходимо всегда учитывать национальные предписания по технике безопасности.

Список деталей, входящих в комплект (рис. 1)

Деталь	Количество	Позиция
Багажник на крышу	1	A
Ключ	2	B

Процесс монтажа

Установите брус крыши. При этом необходимо точно соблюдать указания, приведенные в инструкции по монтажу для соответствующего бруса крыши.

Всегда выбирайте максимально возможное расстояние между несущими профилями (поперечными балками).

RU

- 2 -

- › Выньте защитные резиновые вкладки из профилей оригинального бруса крыши.
- › Откройте багажник, для чего поверните ключ влево и поднимите крышку. Открывайте бокс только двумя руками.

- 3 -

- › Ослабьте внутри бокса все болты с пластиковой головкой, чтобы приспособления для крепления, видимые на нижней стороне бокса, были выдвинуты на достаточную длину (около 5 мм).
- › Ослабьте ремни между болтами, чтобы было проще работать с боксом.

- 4 -

- › Закройте бокс, поднимите его над багажником и установите на багажник так, чтобы приспособления для крепления вошли в Т-паз.
- › При установке бокса в Т-паз багажника необходимо держать бокс над багажником так, чтобы избежать удара края багажника о выемки на дне бокса.
- › Для проведения данной операции требуются два работника.

- 5 -

- › Разместите бокс симметрично на несущих профилях и убедитесь, что его не будет задевать антенна автомобиля и пятая дверь. В противном случае демонтируйте антенну автомобиля и осторожно открывайте пятую дверь.

- 6 -

- › После установки бокса на багажник аккуратно вручную затяните все болты с пластиковой головкой. Затягивайте каждый болт, пока он не щелкнет три раза.
- › В свободные концы Т-паза багажника вставьте защитный резиновый уплотнитель подходящей длины.

- 7 -

- › При загрузке багажника, устанавливаемого на крыше автомобиля, необходимо всегда следить за правильным распределением груза (справочная информация о распределении груза представлена на рисунке). Наиболее тяжелые предметы необходимо размещать посередине или прямо над несущими профилями бруса крыши. Вес груза, размещаемого в передней или задней части багажника (если он не распределен над несущими профилями бруса крыши), не должен превышать 5 кг!
- › Высота загружаемых предметов не должна быть очень высокой. Если они будут давить на крышку, может произойти повреждение багажника, в результате чего может быть затруднено его надежное закрытие.
- › Груз не следует размещать в непосредственной близости от запирающих механизмов.
- › Груз в багажнике необходимо всегда закреплять с помощью соответствующих крепёжных ремней (в комплект поставки не входят).
- › Рекомендуем перевозить лыжи в лыжном чехле.

Для простоты доступа бокс можно открывать поочередно с двух сторон (противоположная сторона должна быть замкнута).



Внимание. Замки бокса оснащены механизмом блокировки. Не получится замкнуть бокс, если крышка бокса не закрыта должным образом. Если у Вас не получилось замкнуть бокс, проверьте, хорошо ли закрыта крышка бокса.



Внимание! Недостаточно или лишь частично закрепленный багажник ненадежно соединен с брусом крыши, а потому не может быть использован. Существует опасность его падения с крыши автомобиля, что может привести к серьезному несчастному случаю.



Указание. Запрещается перевозить в багажнике взрывчатые и горючие материалы, кирпичи, песок и т. п., равно как животных и людей.

Указания по использованию

- › Перед каждой поездкой необходимо проверять правильность крепления багажника, фиксацию перевозимых внутри его предметов, а также его надлежащее запираение.
- › За счет установки на крыше багажника увеличивается общая высота автомобиля, поэтому необходимо учитывать изменение его ходовых качеств, а также чувствительность к боковому ветру.
- › Особую осторожность нужно соблюдать при прохождении туннелей/путепроводов, заезде в гараж и т. д.!
- › В случае установки багажника на крыше запрещается заезжать в автоматическую установку для мойки автомобилей.
- › Если багажник не используется, рекомендуем демонтировать его, чтобы уменьшить сопротивление воздуха и расход топлива, а также из соображений безопасности движения.

Уход за багажником

- › Запрещается использовать для очистки багажника установку для мытья под высоким давлением (грязевую фрезу), а также абразивные чистящие средства и химические растворители! Для ухода за багажником следует использовать обычные чистящие средства, пригодные для обработки изделий из пластика.
- › После каждого использования багажник необходимо очистить и высушить. Хранить багажник следует в сухом помещении, по возможности в горизонтальном положении.
- › Не кладите тяжелых предметов на багажник. Укладка тяжелых предметов на багажник может привести к его повреждению и деформации.
- › При проведении ремонтных работ лакокрасочного покрытия необходимо действовать в соответствии со стандартом в зависимости от материала поврежденной детали.



Указание. Рекомендуем как минимум раз в год смазывать открывающий механизм крышки багажника и сам замок силиконовым маслом. В случае утери ключей или повреждения замка необходимо обратиться к партнеру компании ŠKODA AUTO.

Компания ŠKODA AUTO не несет ответственности за повреждения и несчастные случаи вследствие несоблюдения указаний, приведенных в инструкции по монтажу, изменения компонентов или использования деталей, отличных от оригинальных деталей изготовителя.

RU

Tetőbox

Tisztelt ügyfelünk! A tetőbox gépkocsijára történő felszerelése előtt olvassa el figyelmesen ezt az útmutatót.

Amennyiben nem értette meg a szerelési útmutatóban leírtakat, ne szerelje fel és ne használja a tetőboxot (a továbbiakban box). Ha valami nem egyértelmű, vegye fel a kapcsolatot egy felhatalmazott ŠKODA AUTO forgalmazóval.

A tetőbox az eredeti tetőcsomagtartóval rendelkező ŠKODA típusú járművekhez használható.



Figyelmeztetés. A tetőbox csak T-hornyos tetősínnel rendelkező gépkocsikra szerelhető fel (nyitott tartóprofil). Zárt profilú tetőcsomagtartóra (pl. Fabia I (6Y), Octavia I (1U)) a box nem szerelhető fel.

A box anyaga >ABS<.

A tetőbox kivitelezés szerint megrendelhető:

- tetőbox – ezüst
- tetőbox – fekete

rendelészám 000 071 175C,
rendelészám 000 071 175D.

Felhasználási terület

A box nagy kiterjedésű tárgyak (pl. sífelszerelés, kempingfelszerelés, sportbabakocsi stb.) szállítására alkalmas.

A box nem teljesen vízhatlan – a szállított tárgyakat védeni kell nedvesség ellen.

A box önsúlya 24,9 kg.

A box maximális teherbírása 75 kg.

A jármű tetejének maximális teherbírása, beleértve a csomagtartót, a szállítóeszközöket és a rakományt, járműtípusonként változó (ehhez l. a jármű kézikönyvét).

Biztonsági okokból tilos túllépni a tető maximális teherbírását.

Felszerelt boxszal történő utazás esetén némileg módosulnak a jármű vezetési tulajdonságai, a sebességet az adott körülményektől függően kell megválasztani. Ne lépje túl a maximálisan megengedett 130 km/h sebességet.

Rakomány szállítása esetén mindig tartsa be az adott országban érvényes biztonsági előírásokat.

HU

A készlet darabjegyzéke (1. ábra)

Alkatrész	Darabszám	Jelölés
Tetőbox	1	A
Kulcs	2	B

Felszerelés

Szerelje fel a tetőcsomagtartót. Ehhez vegye figyelembe az adott tetőcsomagtartó szerelési útmutatójában található leírásokat.

Mindig a keresztrudak (kereszttartók) között megengedett legnagyobb távolságot válassza.

- 2 -

- › Távolítsa el a gumi védőleceket az eredeti tetőcsomagtartó profiljából.
- › Nyissa ki a boxot a kulcs balra történő elforgatásával és a fedél felnyitásával. Felnyitáshoz használja mindkét kezét.

- 3 -

- › Lazítsa meg a műanyagfejű csavarokat a box belsejében úgy, hogy a boks alján látható

rögzítőelemek kellő képen kiálljanak (kb.5 cm).

› Lazítsa meg a hevedereket a csavarok között a könnyebb kezelhetőség végett.

- 4 -

› Zárja le a boxot, emelje a tetőcsomagtartó fölé, és fokozatosan tolja a csomagtartóra, hogy a rögzítőelemek csúszanak be a T-horonyba.

› A T-horonyba történő becsúztatás közben emelje a boxot a csomagtartó fölé, hogy a csomagtartó széle bele ne akadjon a box aljába.

› **Ehhez a művelethez két ember szükséges.**

- 5 -

› Helyezze a tetőboxot szimmetrikusan a tartóprofilokra, és győződjön meg, hogy nincs útban a tetőantenna, és nem akadályozza az ötödik ajtó kinyitását sem.

- 6 -

› A boks tetőcsomagtartóra történő felhelyezése után kézzel húzzon be minden műanyagfejú csavart gondosan. **Minden csavart addig húzzon, míg háromszor nem kattant.**

› A tetőcsomagtartó T-hornyainak szabad végére húzza fel a megfelelő hosszúságú gumivédőt (része a tetőcsomagtartó szettnek).

- 7 -

› A tetőboxba való rakodás során ügyelni kell a csomagok megfelelő súlyeloszlására (a súlyeloszlással kapcsolatos információt lásd az ábrán). A legnehezebb tárgyakat középre vagy közvetlenül a tetőcsomagtartó kereszttrúdja fölé kell helyezni. A tetőbox első és hátsó részén a csomagok súlya (ha azok nem a tetőcsomagtartó kereszttrúdjai fölött helyezkednek el) maximum 5 kg lehet!

› A rakomány nem lehet túl magas. Amennyiben a rakomány nekinyomódik a box fedelének, megrongálódik a tetőbox, és a fedelet nem lehet rendesen bezárni.

› Soha ne helyezzen nagy rakományt a zárószervezet közvetlen közelébe.

› A boxon belül mindig biztosítsa a rakományt erre alkalmas rögzítőhevederrel (a készlet tartalmazza).

› Javasoljuk, hogy sífelszerelést sízsákban szállítson.

A könnyebb hozzáférés érdekében a box mindkét oldalról nyitható (a másik oldalnak bezárva kell lennie).



Figyelem. A tetőbox záruk biztosítékkal vannak ellátva. Míg a box fedele nincs rendesen lecsukva, a box nem zárható be. Tehát hogyha nem lehet a boxot könnyedén bezárni, ellenőrizze a boxfedél helyes lezárását.



Figyelem! A nem kellően, illetve csak részben rögzített box nem biztonságos, ezért használata nem megengedett. Fennáll annak a veszélye, hogy a box komoly balesetet okozva leesik a tetőről.



Tájékoztató. Ne szállítson robbanásveszélyes vagy gyúlékony anyagot, továbbá állatot, személyeket, téglát, homokot stb. a boxban.

Használati tudnivalók

› Minden utazás előtt ellenőrizze a box, illetve a boxban szállított tárgyak megfelelő rögzítettségét, és hogy a box be van-e zárva.

› A box felszerelésével megváltozik a jármű összmagassága, ezért legyen tekintettel a jármű megváltozott menetulajdonságaira és oldalszél-érzékenységére.

› Különösen ügyeljen alacsony átgáróknál és garázsbejáróknál stb.

› Felszerelt tetőboxszal ne vigye a járművet gépi autómosóba.

› Amennyiben nem használja a boxot, a szél által keltett zajok, a légellenállás és az üzemanyag-

fogyasztás csökkentése, valamint a menetbiztonság fokozása érdekében javasolt leszerelni.

A box ápolása

- › Ne használjon nagynyomású tisztítót (szennymarót), illetve súrolószereket vagy vegyszereket a box tisztításához. A boxot a kereskedelmi forgalomban kapható műanyagkímélő tisztítószerekkel ápolhatja.
- › Minden használat után tisztítsa és szárítsa meg a boxot. A boxot üresen, lehetőleg vízszintes helyzetben tárolja száraz helyiségben.
- › Ne helyezzen nehéz tárgyakat a boxra. A nehéz tárgyak a box sérülését és deformálódását okozhatják.
- › A fényezést szabványosan az érintett alkatrész anyagának megfelelően végezze el.



Tájékoztató. Javasoljuk, hogy évente egyszer kenje át a box fedelének nyitószervezetét és a zárat szilikonolajjal. A kulcs elvesztése vagy rongálódása esetén forduljon ŠKODA AUTO forgalmazóhoz.

A ŠKODA AUTO nem vállal felelősséget a szerelési útmutatóban leírt utasítások be nem tartása, az alkatrészek módosítása vagy a gyártó eredeti alkatrészei helyett egyéb alkatrészek használata következtében keletkezett károkért és balesetekért.

Cutie portbagaj

Stimate client! Înainte de montarea portbagajului de acoperiș pe barele transversale ale autovehiculului dumneavoastră, citiți cu atenție prezentele Instrucțiuni.

Nu montați și nu utilizați cutia portbagaj (denumită în continuare doar cutie) în cazul în care nu înțelegeți instrucțiunile de montaj. Pentru orice nelămuriri, vă rugăm să luați legătura cu un distribuitor autorizat ŠKODA AUTO.

Cutie portbagaj poate fi utilizată pentru toate tipurile de autovehicule marca ŠKODA cu portbagajele de acoperiș originale din dotarea autovehiculului.



Observație. Portbagajul de acoperiș trebuie montat numai pe bare transversale cu fantă T (profil portant deschis). Portbagajul pentru acoperiș nu poate fi montat pe autovehiculele cu profil portant închis pentru barele transversale (de ex., pe autovehiculele Fabia I (6Y), Octavia I (1U)) portbagajul pentru acoperiș nu poate fi montat.

Portbagajul pentru acoperiș este realizat din material >ABS<.

Comandați portbagajul pentru acoperiș în funcție de execuție:

- portbagaj pentru acoperiș - argintiu număr de comandă 000 071 175C,
- portbagaj pentru acoperiș - negru număr de comandă 000 071 175D.

Domeniul de utilizare

Cutie este prevăzută pentru transportul unor obiecte voluminoase (de ex. schiuri, accesorii pentru camping, cărucioare pliabile pentru copii și altele similare).

Portbagajul pentru acoperiș nu este absolut impermeabil – protejați obiectele transportate împotriva umidității.

Greutatea proprie a cutiei este de 24,9 kg.

Încărcarea maximă a cutiei este de 75 kg.

Sarcina maximă pe acoperișul autovehiculului dvs., inclusiv cu portbagajul de acoperiș, sistemele de transport și încărcătura, depinde de tipul autovehiculului (a se vedea literatura de bord a autovehiculului dvs.).

Din motive de siguranță, nu este permisă depășirea sarcinii maxime pe acoperiș.

La deplasările cu cutia montată, se modifică parțial caracteristicile de rulare ale autovehiculului, de aceea este necesară o adaptare a vitezei de deplasare la condițiile existente. Nu depășiți viteza de max. 130 km/oră.

La transportul încărcăturilor, trebuie respectate întotdeauna prevederile de siguranță specifice țării.

Lista de piese a setului (fig. 1)

Piesă	Număr de bucăți	Poziție
Cutie portbagaj	1	A
Cheie	2	B

Procesul de montaj

Montați portbagajul de acoperiș. În acest proces, respectați cu exactitate indicațiile din instrucțiunile de montaj pentru portbagajul de acoperiș aferent.

Alegeți întotdeauna distanța cea mai mare posibilă între profilele portante (barele transversale).

- 2 -

› Din profilele portbagajului de acoperiș original, scoateți riglele de protecție din cauciuc.

- › Deschideți cutia prin rotirea cheii înspre stânga și rabatarea în sus a capacului. Pentru deschiderea capacului, utilizați ambele mâini.

- 3 -

- › Slăbiți toate șuruburile cu cap de plastic din interiorul portbagajului, astfel încât dispozitivele de fixare vizibile din partea de jos a portbagajului să fie suficient deșurubate (aproximativ 5 mm).
- › Slăbiți chingile dintre șuruburi pentru o mai bună manipulare.

- 4 -

- › Închideți portbagajul și ridicați-l deasupra barelor transversale și glisați-l pe barele transversale treptat, astfel încât dispozitivele de fixare să intre în fanta T.
- › În timpul glisării portbagajului în fanta T a barelor, ridicați portbagajul la nivelul barelor, astfel încât marginea barelor să nu se lovească de ștanțările din partea inferioară a portbagajului.
- › **Această operațiune trebuie efectuată de doi lucrători.**

- 5 -

- › Așezați portbagajul de acoperiș pe profilele portante simetric și asigurați-vă că nu se ciocnește cu antena autovehiculului sau cu ușa a cincea. Dacă da, scoateți antena autovehiculului și deschideți ușa a cincea cu atenție.

- 6 -

- › După poziționarea portbagajului pe barele transversale, strângeți manual cu atenție toate șuruburile cu cap din plastic. **Strângeți fiecare șurub până când auziți trei clicuri.**
- › Introduceți banda de cauciuc de protecție cu lungimea corespunzătoare (parte componentă a kitului barelor transversale) în fanta T a capetelor libere ale barelor transversale.

- 7 -

- › La încărcarea cutiei, acordați atenție în permanență repartizării corecte a greutateii coletelor (pentru repartizarea greutateii ca informație, a se vedea figura). Depozitați obiectele cele mai grele în mijloc sau direct deasupra profilurilor portante ale portbagajului de acoperiș. În zona din față sau din spate a cutiei, masa coletelor (dacă acestea nu sunt distribuite deasupra profilurilor portante ale portbagajului de acoperiș) poate fi de maxim 5 kg!
- › Încărcătura nu trebuie să fie prea înaltă. În cazul în care aceasta apasă pe capac, consecința ar putea fi o deteriorare a cutiei, astfel încât cutia nu mai poate fi închisă în condiții de siguranță.
- › Nu depozitați încărcătura în imediata apropiere a mecanismului de încuiere.
- › Încărcătura trebuie asigurată întotdeauna în cutie cu chingi de fixare adecvate (disponibile în set).
- › Vă recomandăm să transportați schiurile într-un sac pentru schiuri.

Pentru un acces mai ușor la portbagajul de acoperiș, puteți deschide portbagajul treptat din ambele părți (partea opusă trebuie blocată).



Atenție. Încuietoria cutiei de acoperiș are siguranță. În cazul în care capacul portbagajului nu este închis corect, portbagajul nu poate fi încuiat. Prin urmare, dacă portbagajul nu poate fi încuiat cu ușurință, verificați dacă capacul portbagajului este închis corect.



Atenție. O cutie fixată insuficient sau doar parțial nu este îmbinată cu portbagajul de acoperiș în condiții de siguranță și nu este permisă utilizarea acesteia. Există pericolul ca respectiva cutie să alunece de pe acoperiș și astfel să producă un accident grav.



Indicație. Nu transportați în cutie materiale explozibile sau ușor inflamabile, nici animale, persoane, cărămizi, nisip sau altele similare.

Indicații de utilizare

- › Înainte de fiecare deplasare, trebuie verificat dacă respectiva cutie este fixată corect, dacă bagajele transportate sunt asigurate în cutie și dacă aceasta este încuiată.
- › Prin montajul cutiei, este mărită înălțimea totală a autovehiculului, de aceea trebuie să se țină seama de comportamentul diferit în rulare, precum și de sensibilitatea la vânt din lateral.
- › Trebuie să se acorde atenție în mod special la subtraversările joase, garaje și altele similare!
- › Nu intrați în spălătorii auto automate cu cutia montată.
- › În cazul în care nu utilizați cutia, vă recomandăm demontarea ei, pentru a reduce rezistența aerului și consumul de carburant, precum și din motive de siguranță în rulare.

Îngrijirea cutiei

- › Pentru curățarea cutiei nu utilizați aparat de curățat cu înaltă presiune (duză rotativă) și nici agenți de curățare abrazivi sau solvenți chimici! Îngrijirea cutiei se realizează cu agenți de curățare uzuali din comerț, care protejează materialele plastice.
- › Cutia trebuie curățată și uscată după fiecare utilizare. Cutia va fi depozitată goală într-o încăpere uscată, pe cât posibil în poziție orizontală.
- › Nu așezați obiecte grele pe cutie. Obiectele grele pot produce deteriorări, respectiv deformări ale cutiei.
- › În cazul reparațiilor vopselei, procedați în mod standard în funcție de materialul piesei respective.



Indicație. Vă recomandăm să ungeți mecanismul de deschidere al capacului cutiei, precum și broasca cel puțin o dată pe an cu un ulei siliconic. În cazul pierderii cheii sau al deteriorării broștei, vă rugăm să vă adresați unui partener ŠKODA AUTO.

ŠKODA AUTO nu preia răspunderea pentru deteriorări și accidente provocate ca urmare a nerespectării indicațiilor din instrucțiunile de montaj, a modificării unor componente sau a utilizării altor piese decât cele originale ale producătorului.

RO



- EN** - The information on the technical data, design, equipment, materials, guarantees and outside appearance refer to the period when the mounting instructions are sent to print. The manufacturer reserves the right to changes (including the change in technical parameters with reference to the individual model measures).
- CZ** - Informace o technických údajích, konstrukci, vybavení, materiálech, zárukách a vnějším vzhledu se vztahují na období zadávání montážního návodu do tisku. Výrobce si vyhrazuje právo změny (včetně změny technických parametrů se změnami jednotlivých modelových opatření).
- DE** - Informationen über technische Angaben, Konstruktion, Ausrüstung, Werkstoffe, Garantien und äußerliches Aussehen beziehen sich auf den Zeitraum, in dem die Montageanleitung in Druck gegeben wurde. Der Hersteller behält sich das Änderungsrecht vor (samt Änderungen der technischen Parameter mit Änderungen einzelner Modellmaßnahmen).
- ES** - Las informaciones sobre los datos técnicos, la construcción, el equipo, los materiales, la garantía y el aspecto son válidas para el período en que la instrucción de montaje es mandada a imprimir. El fabricante se reserva el derecho de cambiar (incluyendo el cambio de los parámetros técnicos con los cambios de las distintas medidas modelo).
- FR** - Les informations sur les données techniques, de construction, d'équipement, de matériaux, de garanties et sur l'aspect concernent la période de mise sous presse des instructions de montage. Le fabricant se réserve le droit de modification (incluant les modifications des paramètres techniques avec des modifications particulières des mesures de modelage).
- IT** - Informazioni dei dati tecnici, costruzione, corredo, materiali, garanzie e l'aspetto esterno riguardano il periodo, quando l'istruzione per il montaggio sono stati dati alle stampe. Il produttore si riserva il diritto di eseguire le modifiche (compreso la modifica dei parametri tecnici riguardanti la modifiche dei modelli).
- SV** - Upplysningarna om tekniska data, konstruktion, utrustning, materialier, garantier, och om yttre utseendet, gäller tidrymden då montageanledningen givits i uppdrag för tryckning. Producenten förbehåller sig rätten till förändringar (inkl. modifiering av tekniska parametrar sammen med ändringar av enskilda modellåtgärder).
- NL** - Informaties over de technische gegevens, constructie, uitrusting, materialen, garanties en het uiterlijk hebben betrekking op de periode wanneer de montageaanwijzing in druk wordt gegeven. De fabrikant behoudt zich het recht van de wijziging voor (inclusief wijziging van de technische parameters met de wijziging van de afzonderlijke modelvoorzieningen).
- PL** - Informacje o danych technicznych, konstrukcji, wyposażeniu, materiałach, gwarancjach i wyglądzie zewnętrznym odnoszą się do okresu zlecenia instrukcji montażowej do druku. Producent zastrzega sobie prawo zmiany (włącznie ze zmianą parametrów technicznych ze zmianami poszczególnych modelowych posunięć).
- SK** - Informácie o technických údajoch, konštrukcii, vybavení, materiáloch, zárukách a vonkajšom vzhľade sa vzťahujú na obdobie zadávania montážneho návodu do tlače. Výrobca si vyhradzuje právo zmeny (vrátane zmeny technických parametrov so zmenami jednotlivých modelových opatrení).
- RU** - Информация о технических данных, конструкции, оснащении, материалах, гарантии и внешнего вида соответствует периоду передачи заказа инструкции по монтажу в печать. Производитель оставляет за собой право внесения изменений (в том числе изменений технических параметров с изменениями отдельных модельных мер).
- HU** - A műszaki adatokra, a konstrukcióra, a felhasznált anyagokra, a garanciára és a termék kivételére vonatkozó adatok a jelen anyag nyomdába kerülésének idején érvényben lévő állapotot tükrözik. A gyártó fenntartja magának a változtatások jogát (azokat a műszaki változtatásokat is beleértve, amelyek a modellmódosítások miatt következnek be).
- RO** - Informațiile privind datele tehnice, construcția, dotarea, materialele, garanțiile și aspectul exterior se referă la momentul prezentării instrucțiunilor de montaj pentru tipărire. Fabrică își rezervă dreptul de a face schimbări (inclusiv schimbarea parametrilor tehnici cu schimbările măsurilor pentru diferitele modele).

Nr. 000 071 175C, 000 071 175D / 12. 2019

Construction Number/ Konstruktions- číslo/ Konstruktionsnummer: 000 071 175C, 000 071 175D